

MULTI- BOXSPRING





MULTI-BOXSPRING

Inhoud	Blz.
Programmabeschrijving	2-7
Boxspring-boxen, matrasbeugel, klittenbandbekleding	8-9
Potensets	10-11
Hoofdborden, accessoires voor hoofdborden	12-18
Matrassen	20-35
Topper	36-44
Kussens, plaid	45
Algemene opmerkingen	46-47
Bestseller Boxspring	48-56

In bed ontbijten, nog even de laatste bladzijden van de thriller verslinden en in slaap vallen met de geur van frisgewassen beddengoed ... Een bed is misschien wel de mooiste plek voor ontspannen uurtjes en verkwikkende nachtrust. Heerlijk dromen, je uitrekken en nog een keer omdraaien of vroeg uit de veren – wat doet u het liefst? Onze boxspringbedden bieden heerlijk ligcomfort voor iedereen, ons boxspringsysteem oneindige mogelijkheden voor eenieder. De overdadige maar toch fijn gedoseerde extra-vering van de boxspringbox wiegt u met bijna onmerkbare microdeiningen in slaap. Niet alleen in uw dromen is alles mogelijk: u stelt zelf “het juiste” uit talloze vormen, formaten en kleuren samen. Het heerlijke liggevoel van onze bedden vindt u bij uw vriendelijke hülsta-dealer – dat moet u zeker uitproberen.

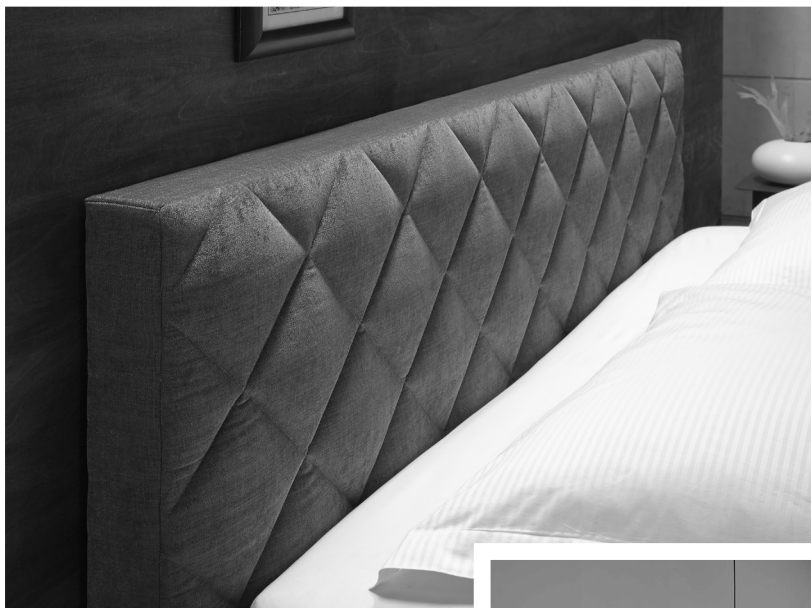

MULTI-BOXSPRING

Boxafmetingen

Breedtes 1-persoonsboxen

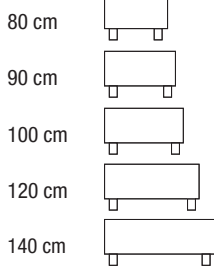

Breedtes 2-persoonsboxen

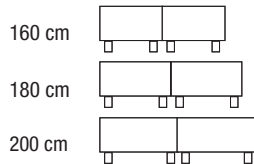

Boxlengtes

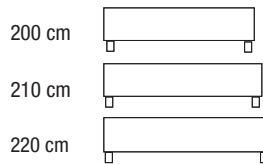

Boxhoogtes

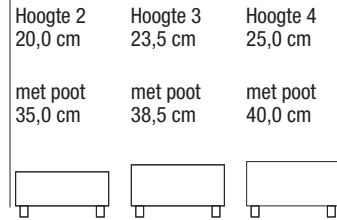

Hoofdborden

Glad

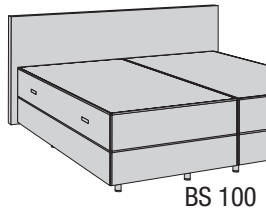

Ruitstiksel

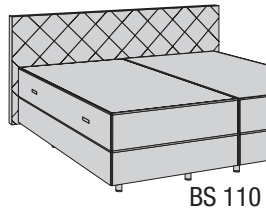

Gestikte rechthoeken, groot

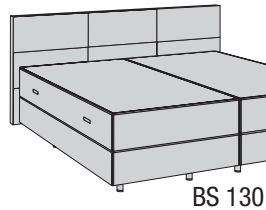

Gestikte rechthoeken, klein

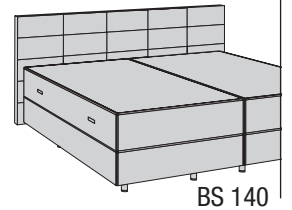

Met verdeling in het midden

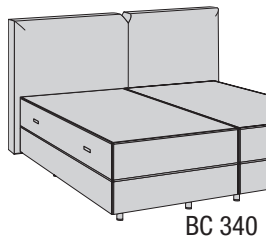

Met biezen

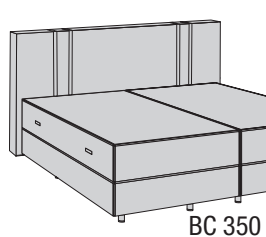

Asymmetrisch gestikt

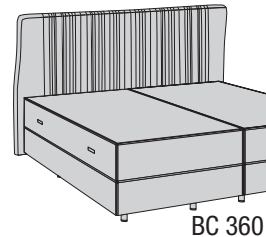

Met tweekleurig contrast

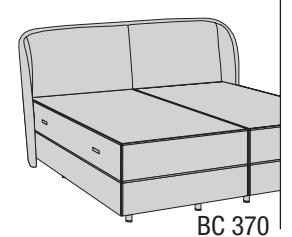

Elektrisch verstelbaar (optioneel)

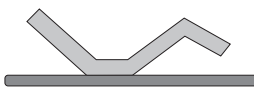

2-motorige boxspring met handschakelaar of afstandsbediening; rug- en voeteneindgedeelte zijn d.m.v. een compactaandrijving (2 e-motoren) afzonderlijk verstelbaar

Accessoires

Matrasbeugel

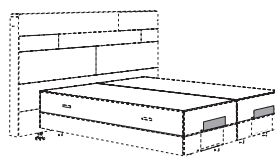

USB-contactdoos voor gestoffeerd hoofdbord BC 340





Bedpoten

Standaardpoot rond
BU 01



Designpoot
schuin BU 04



Designpoot ver-
vormd BU 03



Poot recht BU 06



Houten poot
BU 07



Poot met verbind-
dingsstang BU 08



Hoekpoot
recht BU 09



Hoekpoot
vervormd BU 10



Sokkellijst BU 11



Afgerond

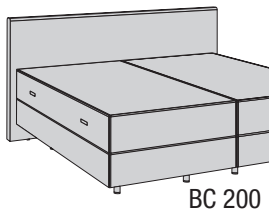

BC 200

Vierkant stiksel en knoppen

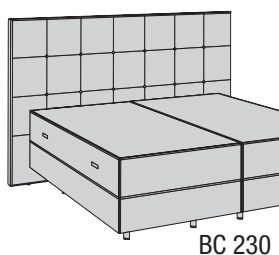

BC 230

Rechthoek-design-stiksel

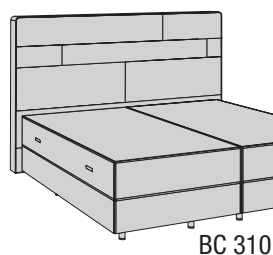

BC 310

Ergonomisch gevormd

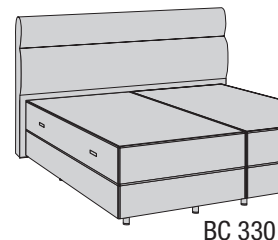

BC 330

Met keder rondom

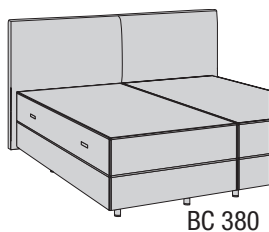

BC 380

Kussen-hoofdbord

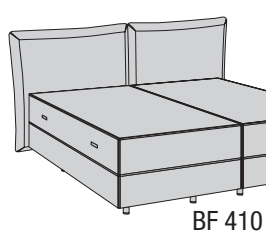

BF 410

Accessoires

Zwenkbaar LED-bedleeslampje met zwanenhals

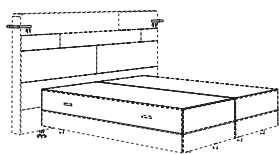

Programmabeschrijving

Uw boxspringbed stelt u samen m.b.v. een box met 7-zones tonvormige pocketveren kern, naar keuze vlak (niet verstelbaar), met verstelbaar rug- en voeteneindgedeelte (2 e-motoren) of met een vering met opbergruimte, een matras (zie hoofdstuk „Matrassen“) en, naar keuze, een topper (zie hoofdstuk „Topper“).

Box

Gestoffeerde matras met 7-zones tonvormige pocketveren kern, afgestemd op de boxhoogte, met een tijk van meubelstof (spiegel met bijna onzichtbaar antislip-materiaal in het bekken-/voeteneind). Naar keuze vlak (niet verstelbaar), motorisch verstelbaar of met opbergfunctie.

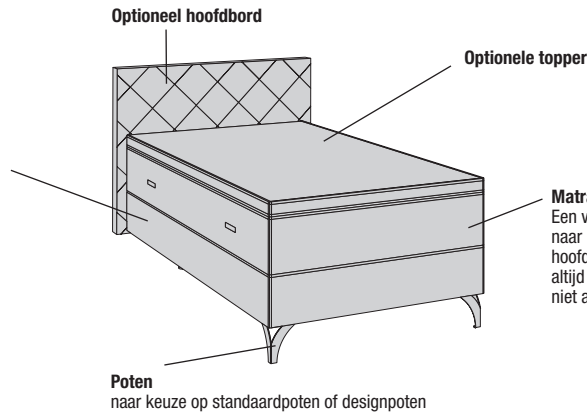

Matras

Een van de matrassen van de hülsta-slaapsystemen-collectie, naar keuze met een tijk van matrasstof of met meubelstof, zie hoofdstuk „Matrassen“. Matrassen met meubelstof hebben altijd een ligvlak (spiegel) van witte dril tijkstof. Meubelstof is niet afrits-/wasbaar.

Poten

naar keuze op standaardpoten of designpoten

Box: vlak (niet verstelbaar)



Box: met geïntegreerde opbergfunctie

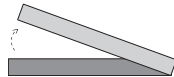

Box: 2-motorige boxspring met handschakelaar of afstandsbediening; Rug- en voeteneindgedeelte zijn d.m.v. een compactaandrijving (2 e-motoren) afzonderlijk verstelbaar

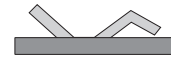

Box met 7-zones tonvormige pocketveren kern 7 / 12 cm hoog; vlak (niet verstelbaar)

Hoogte: ca. 20,0 / 23,5 cm; hardheidsklasse: medium; gewicht ca. 28 kg (100 x 200 cm)

- Goede puntelasticiteit
- Goede lichaams- resp. wervelkolomondersteuning
- Goede vochttafvoer
- Originele hülsta-koudschuimlaag (RG 5025)

Box met 7-zones tonvormige pocketveren kern 6 cm hoog; met zijdelings te openen bedbodem d.m.v. gasdrukveer

Hoogte: ca. 25,0 cm; hardheidsklasse: medium; gewicht ca. 62 kg (90 x 200 cm)

- Goede puntelasticiteit
- Goede lichaams- resp. wervelkolomondersteuning
- Goede vochttafvoer
- Beslagtechniek met gasdrukveer aan beide zijden, openingshoek 54°, uitschuifkracht 800 N per gasdrukveer



Box met 7-zones tonvormige pocketveren kern; rug- en voeteneindgedeelte zijn d.m.v. een compactaandrijving (2 e-motoren) afzonderlijk verstelbaar

- Algemene beschrijving van de boxspring, zie links
- Rug- en voeteneindgedeelte motorisch verstelbaar
- Handschakelaar of afstandsbediening met app-functie en geïntegreerde nightlight-functie (extra tegen meerprijs, zie onder); 120 en 140 cm brede boxen met 2 motoren; synchrone sturing van de boxen via een Y-snoer en 1 afstandsbediening met snoer, resp. 2 ontvangers, 1 zender.
- Consequente zwakstroom techniek; de sterke e-motoren (8.000 N; vanaf 120 cm boxbreedte 10.500 N) werken op risicoloze zwakstroomspanning (24 V) en zijn onderhoudsvrij
- Voldoet aan de Eco-Design-richtlijn (stroomverbruik < 0,5 W in stand-by modus) via externe voeding
- Adapter/snoerfixatie onder de box mogelijk
- 3 jaar garantie op de aandrijftechniek
- Gewicht: ca. 60 kg (100 x 200 cm)
- Elektrische aandrijving volgens afgedankte elektrische en elektronische apparatuurregelgeving (Elektro WEEE 2018) separaat verwijderen

Meerprijs voor radio-afstandsbediening:

De box met 2 motoren wordt standaard met een afstandsbediening met snoer geleverd. Alternatief kan de box ook met een radio-afstandsbediening met app-functie en geïntegreerde nightlight-functie (extra tegen meerprijs) uitgerust worden. **A.u.b. duidelijk in de order vermelden!**

Meerprijs voor radio-afstandsbediening:

13





**ORIGINAL DGM
BOXSPRING**

Boxspringbett / boxspringbed
 Hersteller-Nr. / manufacturer no.
 B17-107
 Kollektion / collection / Modell / model
 B
 Prüfnummer / control number
 17-107-01



Geprüft und zertifiziert nach den
 Anforderungen der RAL-GZ 430 der
 Deutschen Gütegemeinschaft Möbel •
 Tested and certified according to the
 requirements of RAL-GZ 430 of DGM •
www.dgm-boxspring.de

Boxspringbedden bestaan uit een massief houten box met pocketveren met daarbovenop een binnenveringsmatras. De dubbele vering zorgt dankzij het aangename microdeinvermogen voor uitstekend slaapcomfort en vlijt zich ideaal aan uw lichaamsvorm aan. De stabiele basis verdeelt de lichaamsdruk gelijkmatig.

Boxspring-boxen

hülsta-bekledingscollectie: zie typelijst "hülsta-bekledingscollectie".
A.u.b. de gewenste uitvoering duidelijk in de order vermelden!

Boxen met meubelstoflijk

Boxen incl. standaardpoten (rond, lak zwart), naar keuze op designpoten verkrijgbaar.
Boxen in meubelstoflijk (meubelstoflijk niet afrits-/wasbaar).
Ligvlak: spiegel met bijna onzichtbaar antislip-materiaal.

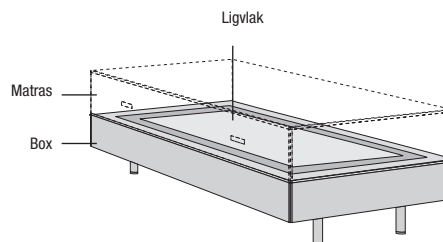

De afstand tussen vloer en onderzijde van de box is altijd ca. 15 cm. Hieruit volgen de volgende afmetingen:

Boxhoogte 2: ca. 20,0 cm
Hoogte met poot: ca. 35,0 cm

Boxhoogte 3: ca. 23,5 cm
Hoogte met poot: ca. 38,5 cm

Afmetingen in cm	Box: vlak (niet verstelbaar)	Boxhoogte 2: ca. 20,0 cm			Boxhoogte 3: ca. 23,5 cm				
		Typenr.	Bekledingsprijsgroep			Typenr.	Bekledingsprijsgroep		
			I	II	III		I	II	III
80 x 200		7201	-	-	-	7301	-	-	-
90 x 200		7202	-	-	-	7302	-	-	-
100x 200		7203	-	-	-	7303	-	-	-
120 x 200		7204	-	-	-	7304	-	-	-
140 x 200		7205	-	-	-	7305	-	-	-
80 x 210		7211	-	-	-	7311	-	-	-
90 x 210		7212	-	-	-	7312	-	-	-
100x 210		7213	-	-	-	7313	-	-	-
120 x 210		7214	-	-	-	7314	-	-	-
140 x 210		7215	-	-	-	7315	-	-	-
80 x 220		7221	-	-	-	7321	-	-	-
90 x 220		7222	-	-	-	7322	-	-	-
100x 220		7223	-	-	-	7323	-	-	-
120 x 220		7224	-	-	-	7324	-	-	-
140 x 220	7225	-	-	-	7325	-	-	-	

Afmetingen in cm	Box: 2-motorige boxspring met handschakelaar Rug- en voeteneindgedeelte zijn d.m.v. een compactaandrijving (2 e-motoren) afzonderlijk verstelbaar	Boxhoogte 2: ca. 20,0 cm			Boxhoogte 3: ca. 23,5 cm				
		Typenr.	Bekledingsprijsgroep			Typenr.	Bekledingsprijsgroep		
			I	II	III		I	II	III
80 x 200		7501	-	-	-	7601	-	-	-
90 x 200		7502	-	-	-	7602	-	-	-
100x 200		7503	-	-	-	7603	-	-	-
120 x 200		7504	-	-	-	7604	-	-	-
140 x 200		7505	-	-	-	7605	-	-	-
80 x 210		7511	-	-	-	7611	-	-	-
90 x 210		7512	-	-	-	7612	-	-	-
100x 210		7513	-	-	-	7613	-	-	-
120 x 210		7514	-	-	-	7614	-	-	-
140 x 210		7515	-	-	-	7615	-	-	-
80 x 220		7521	-	-	-	7621	-	-	-
90 x 220		7522	-	-	-	7622	-	-	-
100x 220		7523	-	-	-	7623	-	-	-
120 x 220		7524	-	-	-	7624	-	-	-
140 x 220	7525	-	-	-	7625	-	-	-	

Meerprijs voor radio-afstandsbediening:

De box met 2 motoren wordt standaard met een afstandsbediening met snoer geleverd. Alternatief kan de box ook met een radio-afstandsbediening met app-functie en geïntegreerde nightlight-functie (extra tegen meerprijs) uitgerust worden. **A.u.b. duidelijk in de order vermelden!**

Meerprijs voor radio-afstandsbediening:

13 -



Matrasbeugel voor elektrisch verstelbare boxen

In combinatie met elektrisch verstelbare boxen adviseren wij het inplannen van de optionele gestoffeerde matrasbeugel voor montage aan het voeteneind van de box (tegen meerprijs), om verschuiven van de matras op de box te voorkomen.

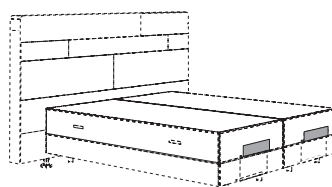

	Bekledingsprijsgroep I	Bekledingsprijsgroep II	Bekledingsprijsgroep III
voor boxhoogte: 20,0 cm	2020	2020	2020
	-	-	-
voor boxhoogte: 23,5 cm	2023	2023	2023
	-	-	-

Boxen met meubelstoftijk met zijdelings te openen bedbodem d.m.v. gasdrukveer

Boxen incl. standaardpoten (rond, lak zwart), naar keuze op designpoten verkrijgbaar.

Boxen in meubelstoftijk (meubelstoftijk niet afrits-/wasbaar).

Ligvlak: spiegel met bijna onzichtbaar antislip-materiaal.



De afstand tussen vloer en onderzijde van de box is altijd ca. 15 cm. Hieruit volgen de volgende afmetingen:

Boxhoogte 4: ca. 25,0 cm

Hoogte met poot: ca. 40,0 cm

Afmetingen in cm	Box: met geïntegreerde opbergfunctie	Boxhoogte 4: ca. 25,0 cm			
		Typenr.	Bekledingsprijsgroep		
			I	II	III
80 x 200		7701	-	-	-
90 x 200		7702	-	-	-
100x 200		7703	-	-	-
120 x 200		7704	-	-	-
140 x 200		7705	-	-	-
80 x 210		7711	-	-	-
90 x 210		7712	-	-	-
100x 210		7713	-	-	-
120 x 210		7714	-	-	-
140 x 210		7715	-	-	-
80 x 220		7721	-	-	-
90 x 220		7722	-	-	-
100x 220		7723	-	-	-
120 x 220		7724	-	-	-
140 x 220		7725	-	-	-

hülsta-bekledingscollectie: zie typelijst "hülsta-bekledingscollectie".
A.u.b. de gewenste uitvoering duidelijk in de order vermelden!

Klittenbandbekleding voor boxen





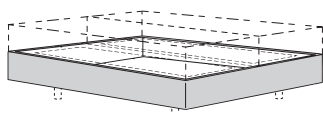





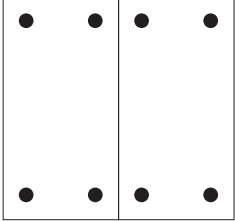

Klittenbandbekleding voor boxen

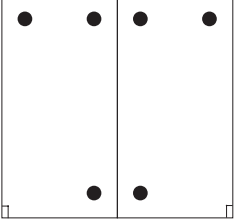
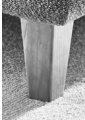

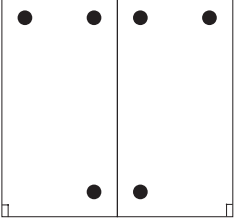
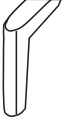

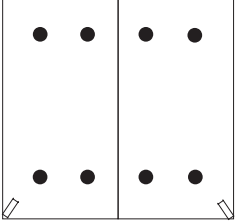

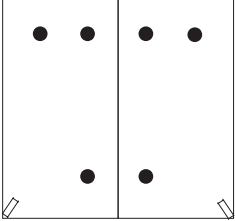
Klitbare, 3-zijdige decorbekleding in meubelstoftijk voor boxspringbreedtes vanaf 160 cm (voor een doorgaande optiek).

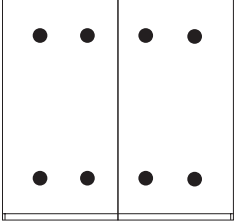

	Typenr.	Klittenbandbekleding		
		Bekledingsprijsgroep		
		I	II	III
160 x 200	59116	-	-	-
180 x 200	59118	-	-	-
200 x 200	59120	-	-	-
160 x 210	59416	-	-	-
180 x 210	59418	-	-	-
200 x 210	59420	-	-	-
160 x 220	59216	-	-	-
180 x 220	59218	-	-	-
200 x 220	59220	-	-	-

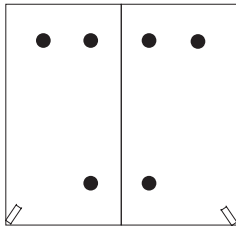
Potensets

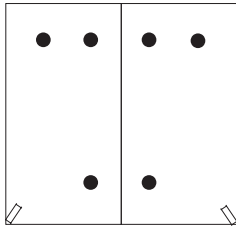
				Toepassingsvoorbeelden	
				1-persoonsbedden	2-persoonsbedden
Standaardpoot BU 01 4 resp. 8 ronde poten Lak zwart					
Lak zwart (standaard) Hoogglans chroom Beuken-kleurig Marron-kleurig	450 451 452	zonder meerprijs			
2 poten recht BU 06					
zwart	468	-			
2 houten poten BU 07					
Eiken	463	-			
2 designpoten vervormd BU 03					
Hoogglans chroom	459	-			
2 designpoten schuin BU 04					
Hoogglans chroom	461	-			
2 poten met verbindingstang BU 08					
zwart	voor 80-140 cm breedte 4641 voor 160-200 cm breedte 4642	- -			

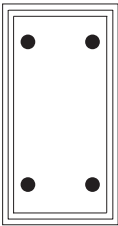
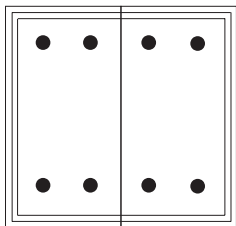
				Toepassingsvoorbeelden			
2 hoekpoten recht BU 09 				1-persoonsbedden		2-persoonsbedden	
zwart		465	-				
2 hoekpoten vervormd BU 10 				1-persoonsbedden		2-persoonsbedden	
zwart		466	-				
Sokkellijst BU 11 				1-persoonsbedden		2-persoonsbedden	
Lak antraciet	voor 80-140 cm breedte	4671	-				
	voor 160-200 cm breedte	4672	-				

BS hoofdborden

Verlichting voor hoofdborden: zie blz. 18!

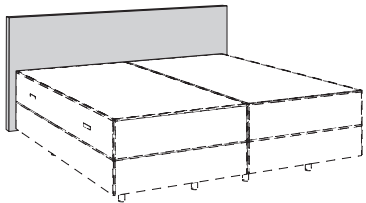
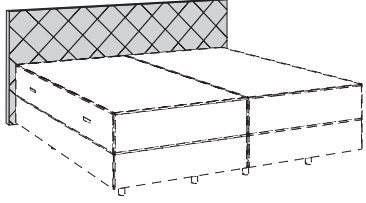
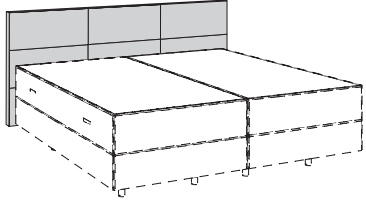
BS 100 glad	BS 100 - Hoofdbordhoogte: 100 cm					
	voor boxspring- breedte (= ligvlak) in cm	Hoofdbord- breedte in cm	Typenr.	Bekledingsprijsgroep		
				I	II	III
<p>Hoogte: ca. 100 of 119 cm Diepte: ca. 8 cm Steekt aan beide zijden uit (per zijde): 5 cm</p> <p>Hoofdbord zwevend Onderkant hoofdbord op 13 cm hoogte, 2 cm onder de boxonderzijde; aan de achterkant bespannen met zwart vlies; stoffering aan de achterkant is mogelijk, zie blz. 13. Wandmontage van het hoofdbord als speciale uitvoering is mogelijk (incl. omkiep-beveiliging en muurhaken; zonder meerprijs). A.u.b. duidelijk in de order vermelden!</p> 	80	90	4020	-	-	-
	90	100	4021	-	-	-
	100	110	4022	-	-	-
	120	130	4023	-	-	-
	140	150	4024	-	-	-
	160	170	4025	-	-	-
	180	190	4026	-	-	-
	200	210	4027	-	-	-
	BS 100 - Hoofdbordhoogte: 119 cm					
	voor boxspring- breedte (= ligvlak) in cm	Hoofdbord- breedte in cm	Typenr.	Bekledingsprijsgroep		
	80	90	4120	-	-	-
	90	100	4121	-	-	-
	100	110	4122	-	-	-
	120	130	4123	-	-	-
	140	150	4124	-	-	-
	160	170	4125	-	-	-
	180	190	4126	-	-	-
	200	210	4127	-	-	-
	BS 110 met ruitstiksel	BS 110 - Hoofdbordhoogte: 100 cm				
		voor boxspring- breedte (= ligvlak) in cm	Hoofdbord- breedte in cm	Typenr.	Bekledingsprijsgroep	
I					II	III
<p>Hoogte: ca. 100 of 119 cm Diepte: ca. 8 cm Steekt aan beide zijden uit (per zijde): 5 cm</p> <p>Hoofdbord zwevend Onderkant hoofdbord op 13 cm hoogte, 2 cm onder de boxonderzijde; aan de achterkant bespannen met zwart vlies; stoffering aan de achterkant is mogelijk, zie blz. 13. Wandmontage van het hoofdbord als speciale uitvoering is mogelijk (incl. omkiep-beveiliging en muurhaken; zonder meerprijs). A.u.b. duidelijk in de order vermelden!</p> 	80	90	4220	-	-	-
	90	100	4221	-	-	-
	100	110	4222	-	-	-
	120	130	4223	-	-	-
	140	150	4224	-	-	-
	160	170	4225	-	-	-
	180	190	4226	-	-	-
	200	210	4227	-	-	-
	BS 110 - Hoofdbordhoogte: 119 cm					
	voor boxspring- breedte (= ligvlak) in cm	Hoofdbord- breedte in cm	Typenr.	Bekledingsprijsgroep		
	80	90	4320	-	-	-
	90	100	4321	-	-	-
	100	110	4322	-	-	-
	120	130	4323	-	-	-
	140	150	4324	-	-	-
	160	170	4325	-	-	-
	180	190	4326	-	-	-
	200	210	4327	-	-	-
	BS 130 met gestikte rechthoeken, groot	BS 130 - Hoofdbordhoogte: 100 cm				
		voor boxspring- breedte (= ligvlak) in cm	Hoofdbord- breedte in cm	Typenr.	Bekledingsprijsgroep	
I					II	III
<p>Hoogte: ca. 100 of 119 cm Diepte: ca. 8 cm Steekt aan beide zijden uit (per zijde): 5 cm</p> <p>Hoofdbord zwevend Onderkant hoofdbord op 13 cm hoogte, 2 cm onder de boxonderzijde; aan de achterkant bespannen met zwart vlies; stoffering aan de achterkant is mogelijk, zie blz. 13. Wandmontage van het hoofdbord als speciale uitvoering is mogelijk (incl. omkiep-beveiliging en muurhaken; zonder meerprijs). A.u.b. duidelijk in de order vermelden!</p> 	80	90	4620	-	-	-
	90	100	4621	-	-	-
	100	110	4622	-	-	-
	120	130	4623	-	-	-
	140	150	4624	-	-	-
	160	170	4625	-	-	-
	180	190	4626	-	-	-
	200	210	4627	-	-	-
	BS 130 - Hoofdbordhoogte: 119 cm					
	voor boxspring- breedte (= ligvlak) in cm	Hoofdbord- breedte in cm	Typenr.	Bekledingsprijsgroep		
	80	90	4720	-	-	-
	90	100	4721	-	-	-
	100	110	4722	-	-	-
	120	130	4723	-	-	-
	140	150	4724	-	-	-
	160	170	4725	-	-	-
	180	190	4726	-	-	-
	200	210	4727	-	-	-

BS hoofdborden

Verlichting voor hoofdborden: zie blz. 18!

BS 140 met gestikte rechthoeken, klein

Hoogte: ca. 100 of 119 cm
 Diepte: ca. 8 cm
 Steekt aan beide zijden uit (per zijde): 5 cm

Hoofdbord zwevend
 Onderkant hoofdbord op 13 cm hoogte, 2 cm onder de boxonderzijde; aan de achterkant bespannen met zwart vlies; stoffering aan de achterkant is mogelijk, zie blz. 13.
 Wandmontage van het hoofdbord als speciale uitvoering is mogelijk (incl. omkiep-beveiliging en muurhaken; zonder meerprijs). A.u.b. duidelijk in de order vermelden!

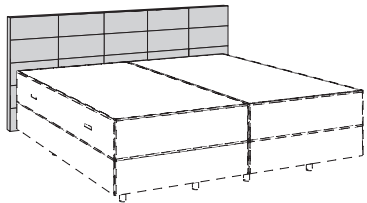

BS 140 - Hoofdbordhoogte: 100 cm					
voor boxspring-breedte (= ligvlak) in cm	Hoofdbord-breedte in cm	Typenr.	Bekledingsprijsgroep		
			I	II	III
80	90	4820	-	-	-
90	100	4821	-	-	-
100	110	4822	-	-	-
120	130	4823	-	-	-
140	150	4824	-	-	-
160	170	4825	-	-	-
180	190	4826	-	-	-
200	210	4827	-	-	-

BS 140 - Hoofdbordhoogte: 119 cm					
voor boxspring-breedte (= ligvlak) in cm	Hoofdbord-breedte in cm	Typenr.	Bekledingsprijsgroep		
			I	II	III
80	90	4920	-	-	-
90	100	4921	-	-	-
100	110	4922	-	-	-
120	130	4923	-	-	-
140	150	4924	-	-	-
160	170	4925	-	-	-
180	190	4926	-	-	-
200	210	4927	-	-	-

Accessoires voor BS-hoofdborden

Afgewerkte achterkant van het hoofdbord
 De BS-hoofdborden kunnen naar keuze met een aan de achterkant afgewerkt hoofdbord worden geleverd. De bedden kunnen dan vrijstaand geplaatst worden. Niet mogelijk bij wandmontage.

Meerprijs voor afgewerkte achterkant van het hoofdbord					
voor boxspring-breedte (= ligvlak) in cm	Hoofdbord-breedte in cm	Typenr.	Bekledingsprijsgroep		
			I	II	III
80	90	440	-	-	-
90	100	441	-	-	-
100	110	442	-	-	-
120	130	443	-	-	-
140	150	444	-	-	-
160	170	445	-	-	-
180	190	446	-	-	-
200	210	447	-	-	-

BC hoofdborden

Verlichting voor hoofdborden: zie blz. 18!

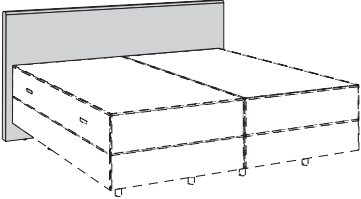
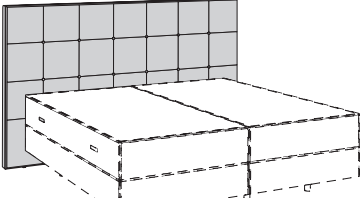
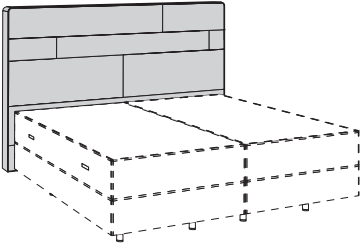
<p>BC 200 afgerond</p> <p>Hoogte: ca. 100 of 119 cm Diepte: ca. 9 cm Steekt aan beide zijden uit (per zijde): 5 cm</p> <p>Hoofdbord vloerstaand Aan de achterkant bespannen met zwart vlies; wandmontage van het hoofdbord als speciale uitvoering is mogelijk (incl. omkiepbeveiliging en muurhaken; zonder meerprijs). A.u.b. duidelijk in de order vermelden!</p> 	BC 200 - Hoofdbordhoogte: 100 cm					
	voor boxspring-breedte (= ligvlak) in cm	Hoofdbord-breedte in cm	Typenr.	Bekledingsprijsgroep		
				I	II	III
	80 90 100 120 140 160 180 200	90 100 110 130 150 170 190 210	4030 4031 4032 4033 4034 4035 4036 4037	- - - - - - - -	- - - - - - - -	- - - - - - - -
<p>BC 230 met vierkant stiksel en knoppen</p> <p>Hoogte: ca. 130 cm Diepte: ca. 11 cm Steekt aan beide zijden uit (per zijde): 5 cm (enkele boxen) resp. 15 cm (dubbele boxen)</p> <p>Knoppen altijd in dezelfde uitvoering als het hoofdbord</p> <p>Hoofdbord vloerstaand Aan de achterkant bespannen met zwart vlies; wandmontage van het hoofdbord als speciale uitvoering (incl. omkiepbeveiliging en muurhaken) en hoogte-inkorting van het hoofdbord per elke 1,0 cm zonder meerprijs. A.u.b. duidelijk in de order vermelden!</p> 	BC 230 - Hoofdbordhoogte: 130 cm					
	voor boxspring-breedte (= ligvlak) in cm	Hoofdbord-breedte in cm	Typenr.	Bekledingsprijsgroep		
				I	II	III
	80 90 100 120 140 160 180 200	90 100 110 130 150 190 210 230	4630 4631 4632 4633 4634 4635 4636 4637	- - - - - - - -	- - - - - - - -	- - - - - - - -
<p>BC 310 met rechthoek-design-stiksel</p> <p>Hoogte: ca. 139 cm Diepte: ca. 15 cm Steekt aan beide zijden uit (per zijde): 5 cm</p> <p>Hoofdbord zwevend Onderkant hoofdbord op 13 cm hoogte, 2 cm onder de boxonderzijde; aan de achterkant bespannen met zwart vlies; wandmontage van het hoofdbord als speciale uitvoering mogelijk (sleutelgatboring met muurhaken; zonder meerprijs). A.u.b. duidelijk in de order vermelden!</p> 	BC 310 - Hoofdbordhoogte: 139 cm					
	voor boxspring-breedte (= ligvlak) in cm	Hoofdbord-breedte in cm	Typenr.	Bekledingsprijsgroep		
				I	II	III
	140 160 180 200	150 170 190 210	4544 4545 4546 4547	- - - -	- - - -	- - - -

Hoogte-inkorting van het hoofdbord per elke 1,0 cm zonder meerprijs!

BC hoofdborden

Verlichting voor hoofdborden: zie blz. 18!

BC 330 ergonomisch gevormd

Hoogte: ca. 118 cm
 Diepte: ca. 16 cm
 Steekt aan beide zijden uit (per zijde): ca. 1 cm

Hoofdbord vloerstaand
 Aan de achterkant bespannen met zwart vlies; stoffering aan de achterkant is mogelijk (tegen meerprijs). A.u.b. duidelijk in de order vermelden!

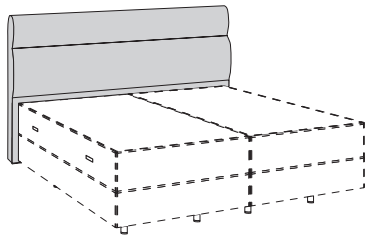



BC 330 - Hoofdbordhoogte: 118 cm					
voor boxspring-breedte (= ligvlak) in cm	Hoofdbord-breedte in cm	Typenr.	Bekledingsprijsgroep		
			I	II	III
80	82	4850	-	-	-
90	92	4851	-	-	-
100	102	4852	-	-	-
120	122	4853	-	-	-
140	142	4854	-	-	-
160	162	4855	-	-	-
180	182	4856	-	-	-
200	202	4857	-	-	-

BC 340 met verdeling in het midden

Hoogte: ca. 110 cm
 Diepte: ca. 18 cm
 Steekt aan beide zijden uit (per zijde): 6 cm

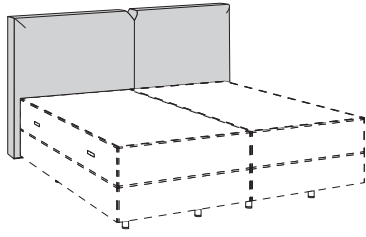
Hoofdbord vloerstaand
 Aan de achterkant bespannen met zwart vlies; stoffering aan de achterkant is mogelijk (tegen meerprijs). A.u.b. duidelijk in de order vermelden!

USB-contactdoos voor montage aan de zijkant van het hoofdbord (links en/of rechts).
 USB 2 aansluiting; bedrijfsspanning 12 V DC;
 laadstroom: 5 V DC max. 1x 2,10 A of 2x 1,05 A.
 Montage achteraf is niet mogelijk.

Dit product mag alleen in Europa worden verkocht!

Meerprijs voor USB-contactdoos in hoofdbord (set van 2) Type **980** -

BC 340 - Hoofdbordhoogte: 110 cm					
voor boxspring-breedte (= ligvlak) in cm	Hoofdbord-breedte in cm	Typenr.	Bekledingsprijsgroep		
			I	II	III
120	132	4753	-	-	-
140	152	4754	-	-	-
160	172	4755	-	-	-
180	192	4756	-	-	-
200	212	4757	-	-	-

BC 350 met biezen

Hoogte: ca. 116 cm
 Diepte: ca. 13 cm
 Steekt aan beide zijden uit (per zijde): 6 cm

De biezen kunnen, naar keuze in een andere uitvoering dan het vlak worden besteld (zonder meerprijs). A.u.b. duidelijk in de order vermelden!

Hoofdbord vloerstaand
 Aan de achterkant bespannen met zwart vlies; stoffering aan de achterkant is mogelijk (tegen meerprijs). A.u.b. duidelijk in de order vermelden!

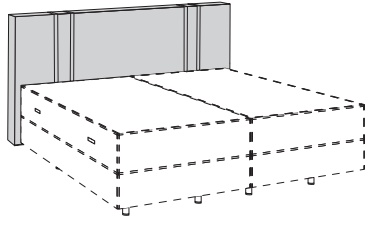

BC 350 - Hoofdbordhoogte: 116 cm					
voor boxspring-breedte (= ligvlak) in cm	Hoofdbord-breedte in cm	Typenr.	Bekledingsprijsgroep		
			I	II	III
80	92	4560	-	-	-
90	102	4561	-	-	-
100	112	4562	-	-	-
120	132	4563	-	-	-
140	152	4564	-	-	-
160	172	4565	-	-	-
180	192	4566	-	-	-
200	212	4567	-	-	-

BC hoofdborden

Verlichting voor hoofdborden: zie blz. 18!

BC 360 asymmetrisch gestikt

Hoogte: ca. 134 cm
Diepte: ca. 14 cm
Steekt aan beide zijden uit (per zijde): 6 cm

Hoofdbord vloerstaand
Aan de achterkant bespannen met zwart vlies; stoffering aan de achterkant is mogelijk (tegen meerprijs). A.u.b. duidelijk in de order vermelden!

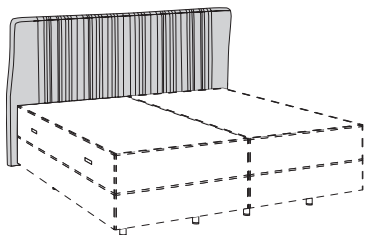

BC 360 - Hoofdbordhoogte: 134 cm

voor boxspring-breedte (= ligvlak) in cm	Hoofdbord-breedte in cm	Typenr.	Bekledingsprijsgroep		
			I	II	III
80	92	4660	-	-	-
90	102	4661	-	-	-
100	112	4662	-	-	-
120	132	4663	-	-	-
140	152	4664	-	-	-
160	172	4665	-	-	-
180	192	4666	-	-	-
200	212	4667	-	-	-

BC 370 met tweekleurig contrast

Hoogte: ca. 108 cm
Diepte: ca. 25 cm
Steekt aan beide zijden uit (per zijde): ca. 8,5 cm

De hoofdbord-binnenvlakken kunnen, naar keuze, in een andere kleur dan het vlak worden besteld (zonder meerprijs). Als bekledingen uit verschillende bekledingsprijsgroepen gemixed worden, wordt altijd de hogere bekledingsprijsgroep berekend. A.u.b. duidelijk in de order vermelden!

Hoofdbord vloerstaand
Het hoofdbord is standaard aan de achterkant afgewerkt.
Verlichting is niet mogelijk.

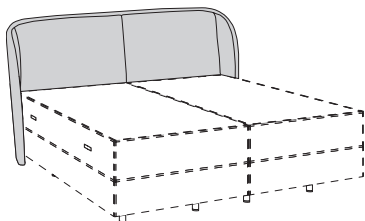

BC 370 - Hoofdbordhoogte: 108 cm

voor boxspring-breedte (= ligvlak) in cm	Hoofdbord-breedte in cm	Typenr.	Bekledingsprijsgroep		
			I	II	III
80	97	4460	-	-	-
90	107	4461	-	-	-
100	117	4462	-	-	-
120	137	4463	-	-	-
140	157	4464	-	-	-
160	177	4465	-	-	-
180	197	4466	-	-	-
200	217	4467	-	-	-

met 1 kussen

met 2 kussens

BC 380 met keder rondom

Hoogte: ca. 128 cm
Diepte: ca. 16 cm
Steekt aan beide zijden uit (per zijde): ca. 9 cm

De keder kan, naar keuze in een andere uitvoering dan het vlak worden besteld (zonder meerprijs). A.u.b. duidelijk in de order vermelden!

Hoofdbord vloerstaand
Aan de achterkant bespannen met zwart vlies; wandmontage van het hoofdbord als speciale uitvoering (incl. omkiepbeveiliging en muurhaken) en stoffering aan de achterkant (tegen meerprijs) zijn mogelijk. A.u.b. duidelijk in de order vermelden!

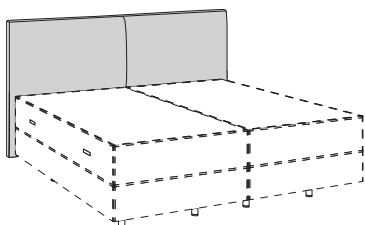

BC 380 - Hoofdbordhoogte: 128 cm

voor boxspring-breedte (= ligvlak) in cm	Hoofdbord-breedte in cm	Typenr.	Bekledingsprijsgroep		
			I	II	III
80	98	4940	-	-	-
90	108	4941	-	-	-
100	118	4942	-	-	-
120	138	4943	-	-	-
140	158	4944	-	-	-
160	178	4945	-	-	-
180	198	4946	-	-	-
200	218	4947	-	-	-

met 1 kussen

met 2 kussens

Accessoires voor BC-hoofdborden

Afgewerkte achterkant van het hoofdbord

De BC-hoofdborden kunnen naar keuze met een aan de achterkant afgewerkt hoofdbord worden geleverd. De bedden kunnen dan vrijstaand geplaatst worden. Niet mogelijk bij wandmontage.

Meerprijs voor afgewerkte achterkant van het hoofdbord					
voor boxspring-breedte (= ligvlak) in cm	Hoofdbord-breedte in cm	Typenr.	Bekledingsprijsgroep		
			I	II	III
80	90	470	-	-	-
90	100	471	-	-	-
100	110	472	-	-	-
120	130	473	-	-	-
140	150	474	-	-	-
160	170	475	-	-	-
180	190	476	-	-	-
200	210	477	-	-	-

BF hoofdborden

Verlichting voor hoofdborden: zie blz. 18!

BF 410 met kussen

Hoogte: ca. 115 cm
 Diepte: ca. 15 cm
 Steekt aan beide zijden uit (per zijde): 13 cm

Hoofdbord zwevend
 Onderkant hoofdbord op 13 cm hoogte, 2 cm onder de boxonderzijde;
 wandmontage is niet mogelijk

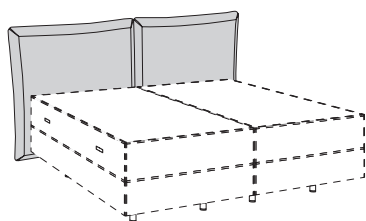

BF 410 - Hoofdbordhoogte: 115 cm					
voor boxspring-breedte (= ligvlak) in cm	Hoofdbord-breedte in cm	Typenr.	Bekledingsprijsgroep		
			I	II	III
140	166	4154	-	-	-
160	186	4155	-	-	-
180	206	4156	-	-	-
200	226	4157	-	-	-

Accessoires voor hoofdborden

Verlichting voor hoofdborden

Zwenkbaar LED-bedleeslampje met zwanenhals

Verchroomd; aan-/uitschakeling aan de lamp

Bij montage van het bedleeslampje neemt de totale diepte van het bed toe met 2,5 cm.

Verlichting is niet mogelijk bij het hoofdbord BC 370.

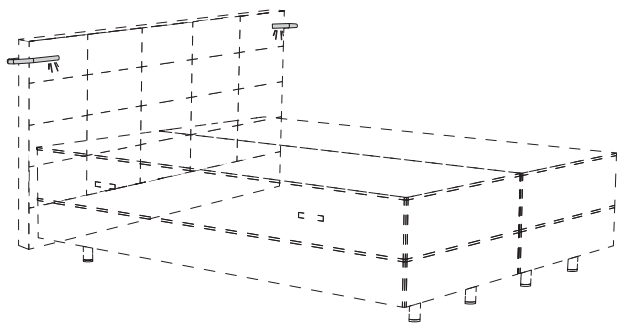

Dit product bevat een lichtbron van energie-efficiëntieklasse D. 12 V.



2,4 W

Set van 2

978

-



TopPoint aktiv

7-zones binnenveringsmatras met pocketveren met interactieve kern en bioschuim-afdekking

Kernhoogte: 21 cm, hoogte incl. matrastijk: ca. 23 cm
2 hardheidsklassen medium (2) en compact (3)



** = uitsluitend in de uitvoering met matrastijk

- Optimale ondersteuning en aanpassing van het lichaam d.m.v. de hardheidsbereiken die overeenkomen met de lichaamszones
- Tonvormige pocketveren in aparte pockets, voorgespannen, in 7-zone-systeem met 456 veren/m²
- Uitstekende drukontlasting en -verdeling d.m.v. rijen veren van verschillende hoogte en maximale puntelasticiteit en een uitstekend liggevoel dankzij de plaatsing van de rijen veren van verschillende hoogte. Het lichaam zakt comfortabel in de hogere veren en wordt merkbaar ondersteund door de lagere veren.
- Zeer hoge luchtdoorlaatbaarheid en uitstekende klimaatregeling en ventilatie door het luchtkussen in de kern
- Bioschuim-afdekking is een hybride van visco- en koudschuim
- Tijk met fijnwasmiddel in het fijnwasprogramma (onderhoudsvriendelijk programma) tot 60°C wasbaar, gunstig i.g.v. allergieproblemen
- Duurzame productie door gebruik van ricinusolie, aangename geur dankzij plantaardige oliën



Matrasopbouw

- Matrastijk TENCEL (TENCEL-tijk: 360 g/m² stofkwaliteit; 69% polyester, 31% Lyocell, 400 g/m² afdeklaag met holle klimaatvezel, 100% polyester) of meubelstoffijk
- Aanpasbare bioschuim-afdekking aan de bovenkant; RG 40 (ruimtegewicht 40 kg/m³): hoge herstelkracht, geen vulstoffen
- Gebruik van ricinusolie in bioschuim voor uitstekend langdurig gebruik en duurzaamheid
- Hoogste puntelasticiteit en een uitstekend liggevoel door de plaatsing van rijen veren van verschillende hoogte. Het lichaam zakt comfortabel in de hogere veren en wordt merkbaar ondersteund door de lagere veren.
- Voldoet in principe in alle onderdelen van de matras aan de eisen volgens Oeko-Tex Standaard 100, klasse 1 Baby, en „Blaue Engel“ matrassen, RAL UZ 119.
- Matras kan worden gedraaid maar niet omgedraaid
- **Speciale afmetingen** zijn mogelijk (zie hieronder)

Extra informatie

- **Matrassen in speciale lengte en/of speciale breedte**
De matras kan kosteloos telkens per 1 cm in lengte en/of breedte worden ingekort. Als u een kleinere maat wenst (bijv. 195 cm lang en 85 cm breed), dan geeft u het artikelnummer van de eerst volgende grotere matras aan (in dit geval dat van de matras met de afmeting 200 x 90 cm). Deze matras wordt dan kosteloos ingekort in de gewenste speciale afmeting 195 x 85 cm.
- **Partnermatrassen**
Partnermatrassen worden standaard in 3 pakken geleverd, d.w.z. de matrastijk en de beide kernen worden als afzonderlijk onderdeel geleverd en ter plaatse samengevoegd. Partnermatrassen zijn echter ook als 1 pak leverbaar. In dit geval bestaat ook de kern uit één stuk.
- Grijs gearceerd = gangbare standaard afmetingen
- Speciale afmetingen op aanvraag mogelijk

TopPoint aktiv – Matrastijk: TENCEL

1-persoonsmatrassen

Hardheidsklassen: 2 = medium, 3 = compact

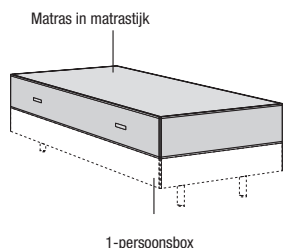

	Afmetingen in cm	Typenr.	
Hardheidsklasse medium (2)	80 x 200	242112	-
	90 x 200	242122	-
	100 x 200	242132	-
	120 x 200	242142	-
	140 x 200	242152	-
	80 x 210	242412	-
	90 x 210	242422	-
	100 x 210	242432	-
	120 x 210	242442	-
	140 x 210	242452	-
	80 x 220	242212	-
	90 x 220	242222	-
	100 x 220	242232	-
	120 x 220	242242	-
140 x 220	242252	-	
Hardheidsklasse compact (3)	80 x 200	242113	-
	90 x 200	242123	-
	100 x 200	242133	-
	120 x 200	242143	-
	140 x 200	242153	-
	80 x 210	242413	-
	90 x 210	242423	-
	100 x 210	242433	-
	120 x 210	242443	-
	140 x 210	242453	-
	80 x 220	242213	-
	90 x 220	242223	-
	100 x 220	242233	-
	120 x 220	242243	-
140 x 220	242253	-	

Partnermatrassen

Partnermatrassen met twee kernen in één tijk (in 3 pakken)

Hardheidsklassen: Combinaties van hardheidsklassen zie hieronder

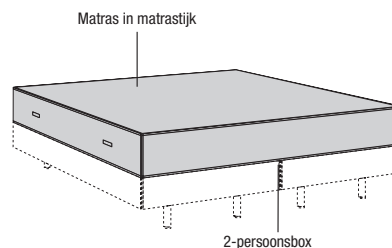

	Afmetingen in cm	Typenr.	
Hardheidsklasse medium / medium (2 / 2)	160 x 200	242172	-
	180 x 200	242182	-
	200 x 200	242192	-
	160 x 210	242472	-
	180 x 210	242482	-
	200 x 210	242492	-
	160 x 220	242272	-
	180 x 220	242282	-
	200 x 220	242292	-
Hardheidsklasse medium / compact (2 / 3)	160 x 200	2421723	-
	180 x 200	2421823	-
	200 x 200	2421923	-
	160 x 210	2424723	-
	180 x 210	2424823	-
	200 x 210	2424923	-
	160 x 220	2422723	-
	180 x 220	2422823	-
	200 x 220	2422923	-
Hardheidsklasse compact / compact (3 / 3)	160 x 200	242173	-
	180 x 200	242183	-
	200 x 200	242193	-
	160 x 210	242473	-
	180 x 210	242483	-
	200 x 210	242493	-
	160 x 220	242273	-
	180 x 220	242283	-
	200 x 220	242293	-

TopPoint aktiv – Matrastijk: MEUBELSTOF

Niet in kunstleer, kunstleer vintage en kunstleer met structuur verkrijgbaar!

1-persoonsmatrassen

Hardheidsklassen: 2 = medium, 3 = compact

Matras in meubelstoftijk (meubelstoftijk niet afrits-/wasbaar)

Matrasligvlak in matrastijk

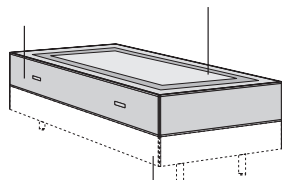

1-persoonsbox

Partnermatrassen

Partnermatrassen met twee kernen in één tijk (in 3 pakken)

Hardheidsklassen: Combinaties van hardheidsklassen zie hieronder

Matras in meubelstoftijk (meubelstoftijk niet afrits-/wasbaar)

Matrasligvlak in matrastijk

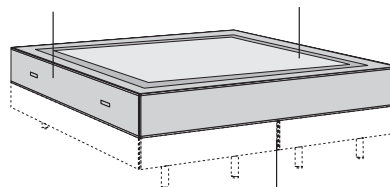

2-persoonsbox

	Afmetingen in cm	Typenr.	Bekledingsprijsgroep				Afmetingen in cm	Typenr.	Bekledingsprijsgroep			
			I	II	III				I	II	III	
Hardheidsklasse medium (2)	80 x 200	243112	-	-	-	Hardheidsklasse medium / medium (2 / 2)	160 x 200	243172	-	-	-	
	90 x 200	243122	-	-	-		180 x 200	243182	-	-	-	
	100 x 200	243132	-	-	-		200 x 200	243192	-	-	-	
	120 x 200	243142	-	-	-		160 x 210	243472	-	-	-	
	140 x 200	243152	-	-	-		180 x 210	243482	-	-	-	
							200 x 210	243492	-	-	-	
	80 x 210	243412	-	-	-		160 x 220	243272	-	-	-	
	90 x 210	243422	-	-	-		180 x 220	243282	-	-	-	
	100 x 210	243432	-	-	-		200 x 220	243292	-	-	-	
	120 x 210	243442	-	-	-		Hardheidsklasse medium / compact (2 / 3)	160 x 200	2431723	-	-	-
	140 x 210	243452	-	-	-			180 x 200	2431823	-	-	-
	80 x 220	243212	-	-	-			200 x 200	2431923	-	-	-
	90 x 220	243222	-	-	-			160 x 210	2434723	-	-	-
	100 x 220	243232	-	-	-			180 x 210	2434823	-	-	-
120 x 220	243242	-	-	-	200 x 210	2434923		-	-	-		
140 x 220	243252	-	-	-	160 x 220	2432723	-	-	-			
					180 x 220	2432823	-	-	-			
					200 x 220	2432923	-	-	-			
Hardheidsklasse compact (3)	80 x 200	243113	-	-	-	Hardheidsklasse compact / compact (3 / 3)	160 x 200	243173	-	-	-	
	90 x 200	243123	-	-	-		180 x 200	243183	-	-	-	
	100 x 200	243133	-	-	-		200 x 200	243193	-	-	-	
	120 x 200	243143	-	-	-		160 x 210	243473	-	-	-	
	140 x 200	243153	-	-	-		180 x 210	243483	-	-	-	
							200 x 210	243493	-	-	-	
	80 x 210	243413	-	-	-		160 x 220	243273	-	-	-	
	90 x 210	243423	-	-	-		180 x 220	243283	-	-	-	
	100 x 210	243433	-	-	-		200 x 220	243293	-	-	-	
	120 x 210	243443	-	-	-							
	140 x 210	243453	-	-	-							
	80 x 220	243213	-	-	-							
	90 x 220	243223	-	-	-							
	100 x 220	243233	-	-	-							
120 x 220	243243	-	-	-								
140 x 220	243253	-	-	-								

TopPoint gel

7-zones binnenveringsmatras met micro-pocketveren en GELax-comfortlaag

Kernhoogte: 22 cm, hoogte incl. matrastijk: ca. 23 cm
3 hardheidsklassen van soft tot stevig

Hoge kwaliteit
RG 50
 GELax



Tijk deelbaar en met fijnwas-
 middel in programma voor
 de fijne was wasbaar tot 60°



- Uitstekende lichaams- en wervelkolomondersteuning dankzij binnenvering met micro-pocketveren in combinatie met GELax comfortlaag
- Tonvormige micro-pocketveren in aparte pockets, voorgespannen, in 7-zone-systeem met 625 veren/m²
- Bijzonder drukverlagende GELax comfortlaag met zone-perforaties
- Optimale luchtcirculatie voor snel vochttransport dankzij verticale luchtkanalen en open binnenvering
- Innovatieve volumestretch-matrastijk, extreem flexibel
- Tijk met fijnwasmiddel in het fijnwasprogramma (onderhoudsvriendelijk programma) tot 60°C wasbaar, gunstig i.g.v. allergieproblemen
- Perfect geschikt voor hülsta-lattenbodems

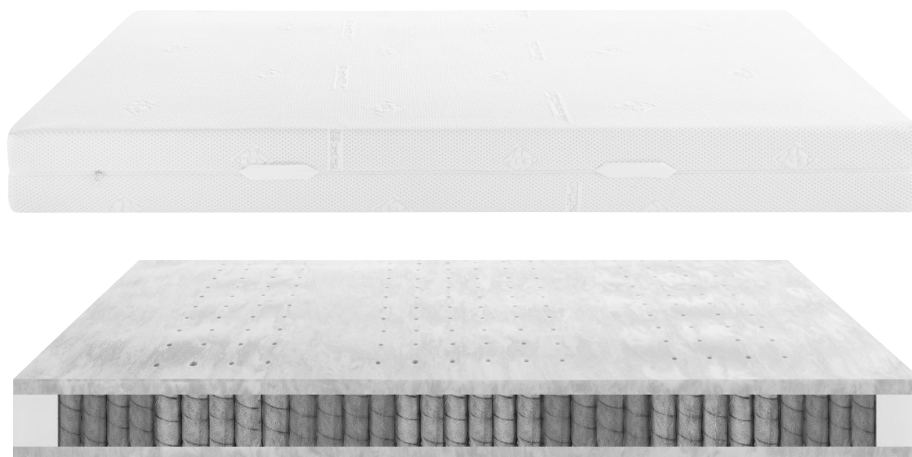

Matrasopbouw (GELax-zijde boven)

- Matrastijk met volumestretch (volumestretch-tijk: 550 g/m² stofkwaliteit; 74% polyester, 25% viscose, 1% Lycra) of meubelstoffijk
- 5 cm dikke HR*-koudschuim-comfortlaag met zone-perforaties, openporige celstructuur, RG 50 (ruimtegewicht 50 kg/m³)
- 12 cm hoge binnenvering met micropocketveren verdeeld in 7 zones (verendichtheid: 625 veren/m²)
- 5 cm dikke GELax-comfortlaag met zone-perforaties, RG 50 (ruimtegewicht 50 kg/m³): extreem elastisch, goed herstelvermogen ook onder invloed van vocht, zeer duurzaam, geen vulstoffen
- Voldoet in principe in alle onderdelen van de matras aan de eisen volgens Oeko-Tex Standaard 100, klasse 1 Baby, en „Blaue Engel“ matrassen, RAL UZ 119.
- **Speciale afmetingen** zijn mogelijk (zie hieronder)

Extra informatie

- **Matrassen in speciale lengte en/of speciale breedte**
 De matras kan kosteloos telkens per 1 cm in lengte en/of breedte worden ingekort. Als u een kleinere maat wenst (bijv. 195 cm lang en 85 cm breed), dan geeft u het artikelnummer van de eerst volgende grotere matras aan (in dit geval dat van de matras met de afmeting 200 x 90 cm). Deze matras wordt dan kosteloos ingekort in de gewenste speciale afmeting 195 x 85 cm.
- **Partnermatrassen**
 Partnermatrassen worden standaard in 3 pakken geleverd, d.w.z. de matrastijk en de beide kernen worden als afzonderlijk onderdeel geleverd en ter plaatse samengevoegd. Partnermatrassen zijn echter ook als 1 pak leverbaar. In dit geval bestaat ook de kern uit één stuk.
- Grijs gearceerd = gangbare standaard afmetingen
- Speciale afmetingen op aanvraag mogelijk

TopPoint gel – Matrastijk: VOLUMESTRETCH

1-persoonsmatrassen

Hardheidsklassen: 1 = soft, 2 = medium, 3 = stevig

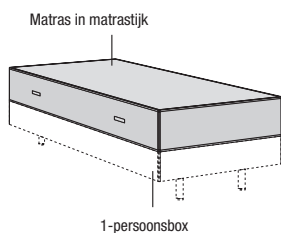

	Afmetingen in cm	Typenr.	
Hardheidsklasse soft (1) BMI ≤ 25	80 x 200	271111	-
	90 x 200	271121	-
	100 x 200	271131	-
	120 x 200	271141	-
	140 x 200	271151	-
	80 x 210	271411	-
	90 x 210	271421	-
	100 x 210	271431	-
	120 x 210	271441	-
	140 x 210	271451	-
	80 x 220	271211	-
	90 x 220	271221	-
	100 x 220	271231	-
	120 x 220	271241	-
140 x 220	271251	-	
Hardheidsklasse medium (2) BMI 25-31	80 x 200	271112	-
	90 x 200	271122	-
	100 x 200	271132	-
	120 x 200	271142	-
	140 x 200	271152	-
	80 x 210	271412	-
	90 x 210	271422	-
	100 x 210	271432	-
	120 x 210	271442	-
	140 x 210	271452	-
	80 x 220	271212	-
	90 x 220	271222	-
	100 x 220	271232	-
	120 x 220	271242	-
140 x 220	271252	-	
Hardheidsklasse stevig (3) BMI ≥ 31	80 x 200	271113	-
	90 x 200	271123	-
	100 x 200	271133	-
	120 x 200	271143	-
	140 x 200	271153	-
	80 x 210	271413	-
	90 x 210	271423	-
	100 x 210	271433	-
	120 x 210	271443	-
	140 x 210	271453	-
	80 x 220	271213	-
	90 x 220	271223	-
	100 x 220	271233	-
	120 x 220	271243	-
140 x 220	271253	-	

Partnermatrassen

Partnermatrassen met twee kernen in één tijk (in 3 pakken)

Hardheidsklassen: Combinaties van hardheidsklassen zie hieronder

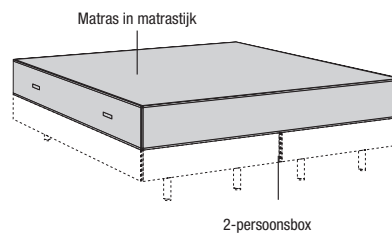

	Afmetingen in cm	Typenr.	
Hardheidsklasse soft / soft (1 / 1)	160 x 200	271171	-
	180 x 200	271181	-
	200 x 200	271191	-
	160 x 210	271471	-
	180 x 210	271481	-
	200 x 210	271491	-
Hardheidsklasse soft / medium (1 / 2)	160 x 200	2711712	-
	180 x 200	2711812	-
	200 x 200	2711912	-
	160 x 210	2714712	-
	180 x 210	2714812	-
	200 x 210	2714912	-
Hardheidsklasse soft / stevig (1 / 3)	160 x 200	2711713	-
	180 x 200	2711813	-
	200 x 200	2711913	-
	160 x 210	2714713	-
	180 x 210	2714813	-
	200 x 210	2714913	-
Hardheidsklasse medium / medium (2 / 2)	160 x 200	271172	-
	180 x 200	271182	-
	200 x 200	271192	-
	160 x 210	271472	-
	180 x 210	271482	-
	200 x 210	271492	-
Hardheidsklasse medium / stevig (2 / 3)	160 x 200	2711723	-
	180 x 200	2711823	-
	200 x 200	2711923	-
	160 x 210	2714723	-
	180 x 210	2714823	-
	200 x 210	2714923	-
Hardheidsklasse stevig / stevig (3 / 3)	160 x 200	271173	-
	180 x 200	271183	-
	200 x 200	271193	-
	160 x 210	271473	-
	180 x 210	271483	-
	200 x 210	271493	-

TopPoint gel – Matrastijk: MEUBELSTOF

Niet in kunstleer, kunstleer vintage en kunstleer met structuur verkrijgbaar!

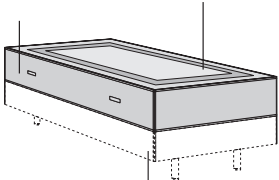
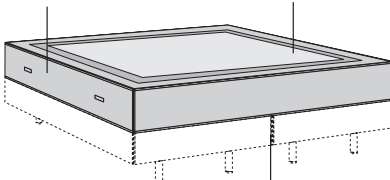
<p>1-persoonsmatrassen Hardheidsklassen: 1 = soft, 2 = medium, 3 = stevig</p> <div style="display: flex; justify-content: space-around; font-size: small;"> Matras in meubelstoftijk (meubelstoftijk niet afrits-/wasbaar) Matrasligvlak in matrastijk </div>  <p style="text-align: center; font-size: x-small;">1-persoonsbox</p>	<p>Partnermatrassen Partnermatrassen met twee kernen in één tijk (in 3 pakken) Hardheidsklassen: Combinaties van hardheidsklassen zie hieronder</p> <div style="display: flex; justify-content: space-around; font-size: small;"> Matras in meubelstoftijk (meubelstoftijk niet afrits-/wasbaar) Matrasligvlak in matrastijk </div>  <p style="text-align: center; font-size: x-small;">2-persoonsbox</p>
---	---

	Afmetingen in cm	Typenr.	Bekledingsprijsgroep				Afmetingen in cm	Typenr.	Bekledingsprijsgroep			
			I	II	III				I	II	III	
Hardheidsklasse soft (1) BMI ≤ 25	80 x 200	272111	-	-	-	Hardheidsklasse soft / soft (1 / 1)	160 x 200	272171	-	-	-	
	90 x 200	272121	-	-	-		180 x 200	272181	-	-	-	
	100 x 200	272131	-	-	-		200 x 200	272191	-	-	-	
	120 x 200	272141	-	-	-		160 x 210	272471	-	-	-	
	140 x 200	272151	-	-	-		180 x 210	272481	-	-	-	
							200 x 210	272491	-	-	-	
		80 x 210	272411	-	-	-	160 x 220	272271	-	-	-	
		90 x 210	272421	-	-	-	180 x 220	272281	-	-	-	
		100 x 210	272431	-	-	-	200 x 220	272291	-	-	-	
		120 x 210	272441	-	-	-						
		140 x 210	272451	-	-	-						
		80 x 220	272211	-	-	-	Hardheidsklasse soft / medium (1 / 2)	160 x 200	2721712	-	-	-
		90 x 220	272221	-	-	-		180 x 200	2721812	-	-	-
		100 x 220	272231	-	-	-		200 x 200	2721912	-	-	-
		120 x 220	272241	-	-	-		160 x 210	2724712	-	-	-
		140 x 220	272251	-	-	-		180 x 210	2724812	-	-	-
								200 x 210	2724912	-	-	-
	Hardheidsklasse medium (2) BMI 25-31	80 x 200	272112	-	-	-	Hardheidsklasse soft / stevig (1 / 3)	160 x 200	2721713	-	-	-
90 x 200		272122	-	-	-	180 x 200		2721813	-	-	-	
100 x 200		272132	-	-	-	200 x 200		2721913	-	-	-	
120 x 200		272142	-	-	-	160 x 210		2724713	-	-	-	
140 x 200		272152	-	-	-	180 x 210		2724813	-	-	-	
						200 x 210		2724913	-	-	-	
		80 x 210	272412	-	-	-	160 x 220	2722713	-	-	-	
		90 x 210	272422	-	-	-	180 x 220	2722813	-	-	-	
		100 x 210	272432	-	-	-	200 x 220	2722913	-	-	-	
		120 x 210	272442	-	-	-						
		140 x 210	272452	-	-	-						
		80 x 220	272212	-	-	-	Hardheidsklasse medium / medium (2 / 2)	160 x 200	272172	-	-	-
		90 x 220	272222	-	-	-		180 x 200	272182	-	-	-
		100 x 220	272232	-	-	-		200 x 200	272192	-	-	-
		120 x 220	272242	-	-	-		160 x 210	272472	-	-	-
		140 x 220	272252	-	-	-		180 x 210	272482	-	-	-
								200 x 210	272492	-	-	-
Hardheidsklasse stevig (3) BMI ≥ 31		80 x 200	272113	-	-	-	Hardheidsklasse medium / stevig (2 / 3)	160 x 200	2721723	-	-	-
	90 x 200	272123	-	-	-	180 x 200		2721823	-	-	-	
	100 x 200	272133	-	-	-	200 x 200		2721923	-	-	-	
	120 x 200	272143	-	-	-	160 x 210		2724723	-	-	-	
	140 x 200	272153	-	-	-	180 x 210		2724823	-	-	-	
						200 x 210		2724923	-	-	-	
		80 x 210	272413	-	-	-	160 x 220	2722723	-	-	-	
		90 x 210	272423	-	-	-	180 x 220	2722823	-	-	-	
		100 x 210	272433	-	-	-	200 x 220	2722923	-	-	-	
		120 x 210	272443	-	-	-						
		140 x 210	272453	-	-	-						
		80 x 220	272213	-	-	-	Hardheidsklasse stevig / stevig (3 / 3)	160 x 200	272173	-	-	-
		90 x 220	272223	-	-	-		180 x 200	272183	-	-	-
		100 x 220	272233	-	-	-		200 x 200	272193	-	-	-
		120 x 220	272243	-	-	-		160 x 210	272473	-	-	-
		140 x 220	272253	-	-	-		180 x 210	272483	-	-	-
								200 x 210	272493	-	-	-

TopPoint 4000

In 7 zones verdeelde binnenveringmatras met tonvormige micropocketveren

Kernhoogte: 20 cm, hoogte incl. matrastijk: ca. 21 resp. 24 cm
3 hardheidsklassen van soft tot stevig

Hoge kwaliteit
RG 50
HR*-koudschuim



**

Tijk deelbaar en met fijnwas-
middel in programma voor
de fijne was wasbaar tot 60°



* HR = high resilient = buitengewoon elastisch = echt koudschuim

** = uitsluitend in de uitvoering met matrastijk

- Microveren: verendichtheid: 625 veren/m², voorgespannen, in een opdeling in meer zones voor een optimale steun van lichaam en wervelkolom
- Drukverlagende segmentering van het ligoppervlak
- Optimale luchtcirculatie voor vochttransport d.m.v. verticale luchtkanalen en gesegmenteerd ligvlak (piramide-insnijding)
- Tijk met fijnwasmiddel in het fijnwasprogramma (onderhoudsvriendelijk programma) tot 60°C wasbaar, gunstig i.g.v. allergieproblemen
- Matrashelften tot 100 cm breedte met partnerrits (daardoor is het mogelijk de tijken afzonderlijk te wassen, etc.), bij breedtes 120 en 140 cm alsmede bij 2-persoonsmatrassen zonder partnerrits. **



Afbeelding: Volumestretch-tijk



Afbeelding: TENCEL-tijk

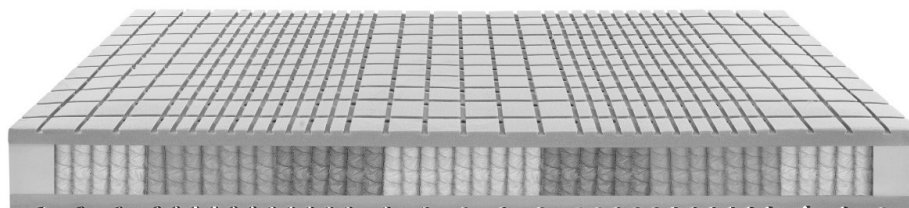

Matrasopbouw

- Matrastijk: naar keuze matrastijk met volumestretch (volumestretch-tijk: 550 g/m² stofkwaliteit; 74% polyester, 25% viscose, 1% Lycra), matrastijk met TENCEL (TENCEL-tijk: 360 g/m² stofkwaliteit; 69% polyester, 31% Lyocell, 400 g/m² afdeklag met holle klimaatvezel, 100% polyester) of meubelstoftijk
- 4 cm dikke HR*-zone-afdekking op en onder de binnenvering: in meer zones verdeeld (patent) en ventilatiekanalen
- HR*-koudschuim met open celstructuur; RG 50 (ruimtegewicht 50 kg/m³): zeer elastisch, goed herstelvermogen, zeer duurzaam, geen vulstoffen
- In het midden een binnenvering van tonvormige micropocketveren: verschillende draaddiktes in de zones (verendichtheid: 625 veren/m²)
- Voldoet in principe in alle onderdelen van de matras aan de eisen volgens Oeko-Tex Standaard 100, klasse 1 Baby, en „Blaue Engel“ matrassen, RAL UZ 119
- Draaisymmetrisch
- **Speciale afmetingen** zijn mogelijk (zie hieronder)

Extra informatie

- **Matrassen in speciale lengte en/of speciale breedte**
De matras kan kosteloos telkens per 1 cm in lengte en/of breedte worden ingekort. Als u een kleinere maat wenst (bijv. 195 cm lang en 85 cm breed), dan geeft u het artikelnummer van de eerst volgende grotere matras aan (in dit geval dat van de matras met de afmeting 200 x 90 cm). Deze matras wordt dan kosteloos ingekort in de gewenste speciale afmeting 195 x 85 cm.
- **Partnermatrassen**
Partnermatrassen worden standaard in 3 pakken geleverd, d.w.z. de matrastijk en de beide kernen worden als afzonderlijk onderdeel geleverd en ter plaatse samengevoegd. Partnermatrassen zijn echter ook als 1 pak leverbaar. In dit geval bestaat ook de kern uit één stuk.
- Grijs gearceerd = gangbare standaard afmetingen
- Speciale afmetingen op aanvraag mogelijk

TopPoint 4000 – Matrastijk: VOLUMESTRETCH

1-persoonsmatrassen

Hardheidsklassen: 1 = soft, 2 = medium, 3 = stevig

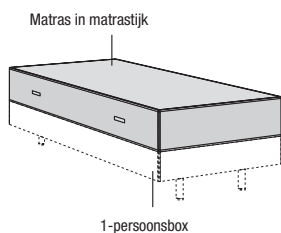

	Afmetingen in cm	Typenr.	
Hardheidsklasse soft (1) BMI ≤ 25	80 x 200	215111	-
	90 x 200	215121	-
	100 x 200	215131	-
	120 x 200	215141	-
	140 x 200	215151	-
	80 x 210	215411	-
	90 x 210	215421	-
	100 x 210	215431	-
	120 x 210	215441	-
	140 x 210	215451	-
	80 x 220	215211	-
	90 x 220	215221	-
	100 x 220	215231	-
	120 x 220	215241	-
	140 x 220	215251	-
Hardheidsklasse medium (2) BMI 25-31	80 x 200	215112	-
	90 x 200	215122	-
	100 x 200	215132	-
	120 x 200	215142	-
	140 x 200	215152	-
	80 x 210	215412	-
	90 x 210	215422	-
	100 x 210	215432	-
	120 x 210	215442	-
	140 x 210	215452	-
	80 x 220	215212	-
	90 x 220	215222	-
	100 x 220	215232	-
	120 x 220	215242	-
	140 x 220	215252	-
Hardheidsklasse stevig (3) BMI ≥ 31	80 x 200	215113	-
	90 x 200	215123	-
	100 x 200	215133	-
	120 x 200	215143	-
	140 x 200	215153	-
	80 x 210	215413	-
	90 x 210	215423	-
	100 x 210	215433	-
	120 x 210	215443	-
	140 x 210	215453	-
	80 x 220	215213	-
	90 x 220	215223	-
	100 x 220	215233	-
	120 x 220	215243	-
	140 x 220	215253	-

Partnermatrassen

Partnermatrassen met twee kernen in één tijk (in 3 pakken)

Hardheidsklassen: Combinaties van hardheidsklassen zie hieronder

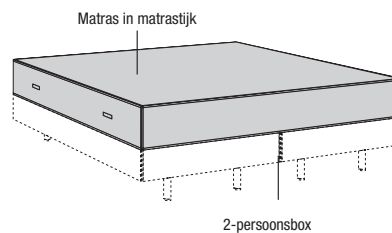

	Afmetingen in cm	Typenr.	
Hardheidsklasse soft / soft (1 / 1)	160 x 200	215171	-
	180 x 200	215181	-
	200 x 200	215191	-
	160 x 210	215471	-
	180 x 210	215481	-
	200 x 210	215491	-
	160 x 220	215271	-
	180 x 220	215281	-
	200 x 220	215291	-
Hardheidsklasse soft / medium (1 / 2)	160 x 200	2151712	-
	180 x 200	2151812	-
	200 x 200	2151912	-
	160 x 210	2154712	-
	180 x 210	2154812	-
	200 x 210	2154912	-
	160 x 220	2152712	-
	180 x 220	2152812	-
	200 x 220	2152912	-
Hardheidsklasse soft / stevig (1 / 3)	160 x 200	2151713	-
	180 x 200	2151813	-
	200 x 200	2151913	-
	160 x 210	2154713	-
	180 x 210	2154813	-
	200 x 210	2154913	-
	160 x 220	2152713	-
	180 x 220	2152813	-
	200 x 220	2152913	-
Hardheidsklasse medium / medium (2 / 2)	160 x 200	215172	-
	180 x 200	215182	-
	200 x 200	215192	-
	160 x 210	215472	-
	180 x 210	215482	-
	200 x 210	215492	-
	160 x 220	215272	-
	180 x 220	215282	-
	200 x 220	215292	-
Hardheidsklasse medium / stevig (2 / 3)	160 x 200	2151723	-
	180 x 200	2151823	-
	200 x 200	2151923	-
	160 x 210	2154723	-
	180 x 210	2154823	-
	200 x 210	2154923	-
	160 x 220	2152723	-
	180 x 220	2152823	-
	200 x 220	2152923	-
Hardheidsklasse stevig / stevig (3 / 3)	160 x 200	215173	-
	180 x 200	215183	-
	200 x 200	215193	-
	160 x 210	215473	-
	180 x 210	215483	-
	200 x 210	215493	-
	160 x 220	215273	-
	180 x 220	215283	-
	200 x 220	215293	-

TopPoint 4000 – Matrastijk: TENCEL

1-persoonsmatrassen

Hardheidsklassen: 1 = soft, 2 = medium, 3 = stevig

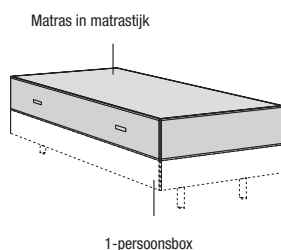

	Afmetingen in cm	Typenr.	
Hardheidsklasse soft (1) BMI ≤ 25	80 x 200	212111	-
	90 x 200	212121	-
	100 x 200	212131	-
	120 x 200	212141	-
	140 x 200	212151	-
	80 x 210	212411	-
	90 x 210	212421	-
	100 x 210	212431	-
	120 x 210	212441	-
	140 x 210	212451	-
	80 x 220	212211	-
	90 x 220	212221	-
	100 x 220	212231	-
	120 x 220	212241	-
	140 x 220	212251	-
Hardheidsklasse medium (2) BMI 25-31	80 x 200	212112	-
	90 x 200	212122	-
	100 x 200	212132	-
	120 x 200	212142	-
	140 x 200	212152	-
	80 x 210	212412	-
	90 x 210	212422	-
	100 x 210	212432	-
	120 x 210	212442	-
	140 x 210	212452	-
	80 x 220	212212	-
	90 x 220	212222	-
	100 x 220	212232	-
	120 x 220	212242	-
	140 x 220	212252	-
Hardheidsklasse stevig (3) BMI ≥ 31	80 x 200	212113	-
	90 x 200	212123	-
	100 x 200	212133	-
	120 x 200	212143	-
	140 x 200	212153	-
	80 x 210	212413	-
	90 x 210	212423	-
	100 x 210	212433	-
	120 x 210	212443	-
	140 x 210	212453	-
	80 x 220	212213	-
	90 x 220	212223	-
	100 x 220	212233	-
	120 x 220	212243	-
	140 x 220	212253	-

Partnermatrassen

Partnermatrassen met twee kernen in één tijk (in 3 pakken)

Hardheidsklassen: Combinaties van hardheidsklassen zie hieronder

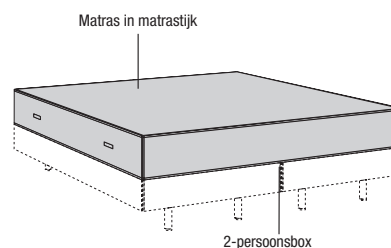

	Afmetingen in cm	Typenr.	
Hardheidsklasse soft / soft (1 / 1)	160 x 200	212171	-
	180 x 200	212181	-
	200 x 200	212191	-
	160 x 210	212471	-
	180 x 210	212481	-
	200 x 210	212491	-
Hardheidsklasse soft / soft (1 / 2)	160 x 220	212271	-
	180 x 220	212281	-
	200 x 220	212291	-
Hardheidsklasse soft / medium (1 / 2)	160 x 200	2121712	-
	180 x 200	2121812	-
	200 x 200	2121912	-
	160 x 210	2124712	-
	180 x 210	2124812	-
	200 x 210	2124912	-
Hardheidsklasse soft / medium (1 / 3)	160 x 220	2122712	-
	180 x 220	2122812	-
	200 x 220	2122912	-
Hardheidsklasse soft / stevig (1 / 3)	160 x 200	2121713	-
	180 x 200	2121813	-
	200 x 200	2121913	-
	160 x 210	2124713	-
	180 x 210	2124813	-
	200 x 210	2124913	-
Hardheidsklasse soft / stevig (1 / 2)	160 x 220	2122713	-
	180 x 220	2122813	-
	200 x 220	2122913	-
Hardheidsklasse medium / medium (2 / 2)	160 x 200	212172	-
	180 x 200	212182	-
	200 x 200	212192	-
	160 x 210	212472	-
	180 x 210	212482	-
	200 x 210	212492	-
Hardheidsklasse medium / medium (2 / 3)	160 x 220	212272	-
	180 x 220	212282	-
	200 x 220	212292	-
Hardheidsklasse medium / stevig (2 / 3)	160 x 200	2121723	-
	180 x 200	2121823	-
	200 x 200	2121923	-
	160 x 210	2124723	-
	180 x 210	2124823	-
	200 x 210	2124923	-
Hardheidsklasse medium / stevig (2 / 2)	160 x 220	2122723	-
	180 x 220	2122823	-
	200 x 220	2122923	-
Hardheidsklasse stevig / stevig (3 / 3)	160 x 200	212173	-
	180 x 200	212183	-
	200 x 200	212193	-
	160 x 210	212473	-
	180 x 210	212483	-
	200 x 210	212493	-
Hardheidsklasse stevig / stevig (3 / 2)	160 x 220	212273	-
	180 x 220	212283	-
	200 x 220	212293	-

TopPoint 4000 – Matrastijk: MEUBELSTOF

Niet in kunstleer, kunstleer vintage en kunstleer met structuur verkrijgbaar!

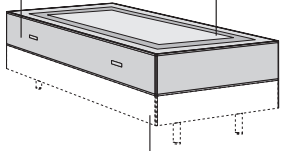
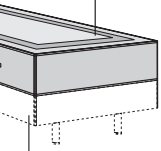
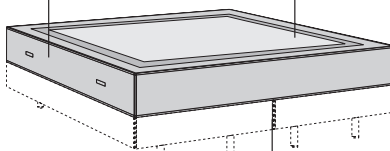
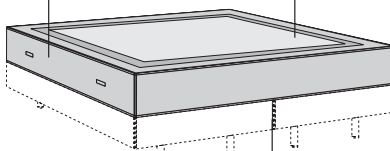
<p>1-persoonsmatrassen Hardheidsklassen: 1 = soft, 2 = medium, 3 = stevig</p> <div style="display: flex; justify-content: space-around; margin-top: 10px;"> <div style="text-align: center;"> <p>Matras in meubelstoftijk (meubelstoftijk niet afrits-/wasbaar)</p>  </div> <div style="text-align: center;"> <p>Matrasligvlak in matrastijk</p>  </div> </div> <p style="text-align: center; margin-top: 10px;">1-persoonsbox</p>	<p>Partnermatrassen Partnermatrassen met twee kernen in één tijk (in 3 pakken) Hardheidsklassen: Combinaties van hardheidsklassen zie hieronder</p> <div style="display: flex; justify-content: space-around; margin-top: 10px;"> <div style="text-align: center;"> <p>Matras in meubelstoftijk (meubelstoftijk niet afrits-/wasbaar)</p>  </div> <div style="text-align: center;"> <p>Matrasligvlak in matrastijk</p>  </div> </div> <p style="text-align: center; margin-top: 10px;">2-persoonsbox</p>
---	--

	Afmetingen in cm	Typenr.	Bekledingsprijsgroep				Afmetingen in cm	Typenr.	Bekledingsprijsgroep			
			I	II	III				I	II	III	
Hardheidsklasse soft (1) BMI ≤ 25	80 x 200	211111	-	-	-	Hardheidsklasse soft / soft (1 / 1)	160 x 200	211171	-	-	-	
	90 x 200	211121	-	-	-		180 x 200	211181	-	-	-	
	100 x 200	211131	-	-	-		200 x 200	211191	-	-	-	
	120 x 200	211141	-	-	-		160 x 210	211471	-	-	-	
	140 x 200	211151	-	-	-		180 x 210	211481	-	-	-	
							200 x 210	211491	-	-	-	
		80 x 210	211411	-	-	-	160 x 220	211271	-	-	-	
		90 x 210	211421	-	-	-	180 x 220	211281	-	-	-	
		100 x 210	211431	-	-	-	200 x 220	211291	-	-	-	
		120 x 210	211441	-	-	-						
		140 x 210	211451	-	-	-						
		80 x 220	211211	-	-	-	Hardheidsklasse soft / medium (1 / 2)	160 x 200	2111712	-	-	-
		90 x 220	211221	-	-	-		180 x 200	2111812	-	-	-
		100 x 220	211231	-	-	-		200 x 200	2111912	-	-	-
	120 x 220	211241	-	-	-	160 x 210		2114712	-	-	-	
	140 x 220	211251	-	-	-	180 x 210		2114812	-	-	-	
						200 x 210		2114912	-	-	-	
Hardheidsklasse medium (2) BMI 25-31	80 x 200	211112	-	-	-	Hardheidsklasse soft / stevig (1 / 3)	160 x 200	2111713	-	-	-	
	90 x 200	211122	-	-	-		180 x 200	2111813	-	-	-	
	100 x 200	211132	-	-	-		200 x 200	2111913	-	-	-	
	120 x 200	211142	-	-	-		160 x 210	2114713	-	-	-	
	140 x 200	211152	-	-	-		180 x 210	2114813	-	-	-	
							200 x 210	2114913	-	-	-	
		80 x 210	211412	-	-	-	160 x 220	2112713	-	-	-	
		90 x 210	211422	-	-	-	180 x 220	2112813	-	-	-	
		100 x 210	211432	-	-	-	200 x 220	2112913	-	-	-	
		120 x 210	211442	-	-	-						
		140 x 210	211452	-	-	-						
		80 x 220	211212	-	-	-	Hardheidsklasse medium / medium (2 / 2)	160 x 200	211172	-	-	-
		90 x 220	211222	-	-	-		180 x 200	211182	-	-	-
		100 x 220	211232	-	-	-		200 x 200	211192	-	-	-
	120 x 220	211242	-	-	-	160 x 210		211472	-	-	-	
	140 x 220	211252	-	-	-	180 x 210		211482	-	-	-	
						200 x 210		211492	-	-	-	
Hardheidsklasse stevig (3) BMI ≥ 31	80 x 200	211113	-	-	-	Hardheidsklasse medium / stevig (2 / 3)	160 x 200	2111723	-	-	-	
	90 x 200	211123	-	-	-		180 x 200	2111823	-	-	-	
	100 x 200	211133	-	-	-		200 x 200	2111923	-	-	-	
	120 x 200	211143	-	-	-		160 x 210	2114723	-	-	-	
	140 x 200	211153	-	-	-		180 x 210	2114823	-	-	-	
							200 x 210	2114923	-	-	-	
		80 x 210	211413	-	-	-	160 x 220	2112723	-	-	-	
		90 x 210	211423	-	-	-	180 x 220	2112823	-	-	-	
		100 x 210	211433	-	-	-	200 x 220	2112923	-	-	-	
		120 x 210	211443	-	-	-						
		140 x 210	211453	-	-	-						
		80 x 220	211213	-	-	-	Hardheidsklasse stevig / stevig (3 / 3)	160 x 200	211173	-	-	-
		90 x 220	211223	-	-	-		180 x 200	211183	-	-	-
		100 x 220	211233	-	-	-		200 x 200	211193	-	-	-
	120 x 220	211243	-	-	-	160 x 210		211473	-	-	-	
	140 x 220	211253	-	-	-	180 x 210		211483	-	-	-	
						200 x 210		211493	-	-	-	

Matrassen

TopPoint 1000

In 7 zones verdeelde tonvormige pocketveringmatras

Kernhoogte: 20 cm, hoogte incl. matrastijk: ca. 24 cm
3 hardheidsklassen van soft tot stevig

Hoge kwaliteit
RG 50
HR*-koudschuim



**

Tijk deelbaar en met fijnwas-
middel in programma voor
de fijne was wasbaar tot 60°



* HR = high resilient = buitengewoon elastisch = echt koudschuim
** = uitsluitend in de uitvoering met matrastijk

- Stabiele matraskern, ergonomisch buitengewoon goede lichaamsondersteuning met lendensteun (7 zones)
- Meervoudig geharde tonvormige veren in afzonderlijke pockets genaaid en Soft-Touch basisstoffering in RG 50, structuurinsnijding
- Uitermate goede verhouding tussen een optimale lichaamsondersteuning en comfort
- Comfortabel afgestoffeerd met holle polyester klimaatvezels
- Tijk met fijnwasmiddel in het fijnwasprogramma (onderhoudsvriendelijk programma) tot 60°C wasbaar, gunstig i.g.v. allergieproblemen
- Geschikt in beperkte mate in het geval van motorcomfort
- 2 keerlussen per elke lange kant **



Matrasopbouw

- Matrastijk TENCEL (TENCEL-tijk: 360 g/m² stofkwaliteit; 69% polyester, 31% Lyocell, 400 g/m² afdeklaag met holle klimaatvezel, 100% polyester) of meubelstoftijk
- 4 cm dikke HR*-zone-afdekking op en onder de binnenvering: in meer zones verdeeld
- HR*-koudschuim met open celstructuur; RG 50 (ruimtegewicht 50 kg/m³): zeer elastisch, goed herstelvermogen, zeer duurzaam, geen vulstoffen
- In het midden puntelastische tonvormige pocketveren: verschillende draaddiktes in de zones (verendichtheid: 265 veren/m²)
- Voldoet in principe in alle onderdelen van de matras aan de eisen volgens Oeko-Tex Standaard 100, klasse 1 Baby, en „Blaue Engel“ matrassen, RAL UZ 119
- Draaisymmetrisch
- **Speciale afmetingen** zijn mogelijk (zie hieronder)

Extra informatie

- **Matrassen in speciale lengte en/of speciale breedte**
De matras kan kosteloos telkens per 1 cm in lengte en/of breedte worden ingekort. Als u een kleinere maat wenst (bijv. 195 cm lang en 85 cm breed), dan geeft u het artikelnummer van de eerst volgende grotere matras aan (in dit geval dat van de matras met de afmeting 200 x 90 cm). Deze matras wordt dan kosteloos ingekort in de gewenste speciale afmeting 195 x 85 cm.
- **Partnermatrassen**
Partnermatrassen worden standaard in 3 pakken geleverd, d.w.z. de matrastijk en de beide kernen worden als afzonderlijk onderdeel geleverd en ter plaatse samengevoegd. Partnermatrassen zijn echter ook als 1 pak leverbaar. In dit geval bestaat ook de kern uit één stuk.
- Grijs gearceerd = gangbare standaard afmetingen
- Speciale afmetingen op aanvraag mogelijk

TopPoint 1000 – Matrastijk: TENCEL

1-persoonsmatrassen

Hardheidsklassen: 1 = soft, 2 = medium, 3 = stevig

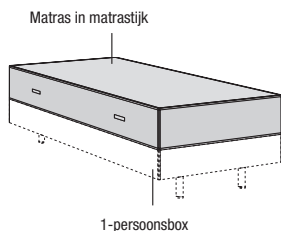

	Afmetingen in cm	Typenr.	
Hardheidsklasse soft (1) BMI ≤ 25	80 x 200	232111	-
	90 x 200	232121	-
	100 x 200	232131	-
	120 x 200	232141	-
	140 x 200	232151	-
	80 x 210	232411	-
	90 x 210	232421	-
	100 x 210	232431	-
	120 x 210	232441	-
	140 x 210	232451	-
	80 x 220	232211	-
	90 x 220	232221	-
	100 x 220	232231	-
	120 x 220	232241	-
	140 x 220	232251	-
Hardheidsklasse medium (2) BMI 25-31	80 x 200	232112	-
	90 x 200	232122	-
	100 x 200	232132	-
	120 x 200	232142	-
	140 x 200	232152	-
	80 x 210	232412	-
	90 x 210	232422	-
	100 x 210	232432	-
	120 x 210	232442	-
	140 x 210	232452	-
	80 x 220	232212	-
	90 x 220	232222	-
	100 x 220	232232	-
	120 x 220	232242	-
	140 x 220	232252	-
Hardheidsklasse stevig (3) BMI ≥ 31	80 x 200	232113	-
	90 x 200	232123	-
	100 x 200	232133	-
	120 x 200	232143	-
	140 x 200	232153	-
	80 x 210	232413	-
	90 x 210	232423	-
	100 x 210	232433	-
	120 x 210	232443	-
	140 x 210	232453	-
	80 x 220	232213	-
	90 x 220	232223	-
	100 x 220	232233	-
	120 x 220	232243	-
	140 x 220	232253	-

Partnermatrassen

Partnermatrassen met twee kernen in één tijk (in 3 pakken)

Hardheidsklassen: Combinaties van hardheidsklassen zie hieronder

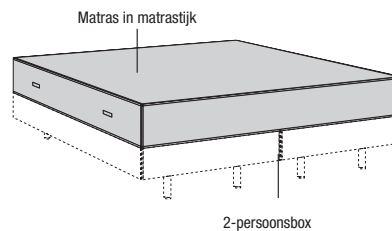

	Afmetingen in cm	Typenr.	
Hardheidsklasse soft / soft (1 / 1)	160 x 200	232171	-
	180 x 200	232181	-
	200 x 200	232191	-
	160 x 210	232471	-
	180 x 210	232481	-
	200 x 210	232491	-
Hardheidsklasse soft / medium (1 / 2)	160 x 220	232271	-
	180 x 220	232281	-
	200 x 220	232291	-
	160 x 210	2324712	-
	180 x 210	2324812	-
	200 x 210	2324912	-
Hardheidsklasse soft / stevig (1 / 3)	160 x 220	2322712	-
	180 x 220	2322812	-
	200 x 220	2322912	-
	160 x 200	2321713	-
	180 x 200	2321813	-
	200 x 200	2321913	-
Hardheidsklasse medium / medium (2 / 2)	160 x 210	2324713	-
	180 x 210	2324813	-
	200 x 210	2324913	-
	160 x 220	2322713	-
	180 x 220	2322813	-
	200 x 220	2322913	-
Hardheidsklasse medium / stevig (2 / 3)	160 x 200	232172	-
	180 x 200	232182	-
	200 x 200	232192	-
	160 x 210	232472	-
	180 x 210	232482	-
	200 x 210	232492	-
Hardheidsklasse stevig / stevig (3 / 3)	160 x 220	232272	-
	180 x 220	232282	-
	200 x 220	232292	-
	160 x 200	2321723	-
	180 x 200	2321823	-
	200 x 200	2321923	-
Hardheidsklasse stevig / stevig (3 / 3)	160 x 210	2324723	-
	180 x 210	2324823	-
	200 x 210	2324923	-
	160 x 220	2322723	-
	180 x 220	2322823	-
	200 x 220	2322923	-
Hardheidsklasse stevig / stevig (3 / 3)	160 x 200	232173	-
	180 x 200	232183	-
	200 x 200	232193	-
	160 x 210	232473	-
	180 x 210	232483	-
	200 x 210	232493	-
Hardheidsklasse stevig / stevig (3 / 3)	160 x 220	232273	-
	180 x 220	232283	-
	200 x 220	232293	-
	160 x 200	2321733	-
	180 x 200	2321833	-
	200 x 200	2321933	-

TopPoint 1000 – Matrastijk: MEUBELSTOF

Niet in kunstleer, kunstleer vintage en kunstleer met structuur verkrijgbaar!

1-persoonsmatrassen

Hardheidsklassen: 1 = soft, 2 = medium, 3 = stevig

Matras in meubelstoftijk (meubelstoftijk niet afrits-/wasbaar)

Matrasligvlak in matrastijk

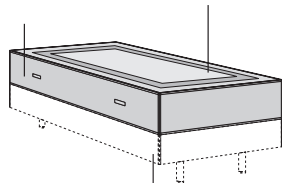

1-persoonsbox

Partnermatrassen

Partnermatrassen met twee kernen in één tijk (in 3 pakken)

Hardheidsklassen: Combinaties van hardheidsklassen zie hieronder

Matras in meubelstoftijk (meubelstoftijk niet afrits-/wasbaar)

Matrasligvlak in matrastijk

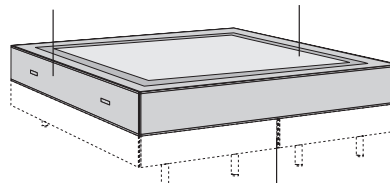

2-persoonsbox

	Afmetingen in cm	Typenr.	Bekledingsprijsgroep				Afmetingen in cm	Typenr.	Bekledingsprijsgroep		
			I	II	III				I	II	III
Hardheidsklasse soft (1) BMI ≤ 25	80 x 200	231111	-	-	-	Hardheidsklasse soft / soft (1 / 1)	160 x 200	231171	-	-	-
	90 x 200	231121	-	-	-		180 x 200	231181	-	-	-
	100 x 200	231131	-	-	-		200 x 200	231191	-	-	-
	120 x 200	231141	-	-	-		160 x 210	231471	-	-	-
	140 x 200	231151	-	-	-		180 x 210	231481	-	-	-
							200 x 210	231491	-	-	-
	80 x 210	231411	-	-	-	160 x 220	231271	-	-	-	
	90 x 210	231421	-	-	-	180 x 220	231281	-	-	-	
	100 x 210	231431	-	-	-	200 x 220	231291	-	-	-	
	120 x 210	231441	-	-	-	Hardheidsklasse soft / medium (1 / 2)	160 x 200	2311712	-	-	-
	140 x 210	231451	-	-	-		180 x 200	2311812	-	-	-
							200 x 200	2311912	-	-	-
	80 x 220	231211	-	-	-		160 x 210	2314712	-	-	-
	90 x 220	231221	-	-	-		180 x 210	2314812	-	-	-
	100 x 220	231231	-	-	-		200 x 210	2314912	-	-	-
	120 x 220	231241	-	-	-	160 x 220	2312712	-	-	-	
	140 x 220	231251	-	-	-	180 x 220	2312812	-	-	-	
						200 x 220	2312912	-	-	-	
Hardheidsklasse medium (2) BMI 25-31	80 x 200	231112	-	-	-	Hardheidsklasse soft / stevig (1 / 3)	160 x 200	2311713	-	-	-
	90 x 200	231122	-	-	-		180 x 200	2311813	-	-	-
	100 x 200	231132	-	-	-		200 x 200	2311913	-	-	-
	120 x 200	231142	-	-	-		160 x 210	2314713	-	-	-
	140 x 200	231152	-	-	-		180 x 210	2314813	-	-	-
							200 x 210	2314913	-	-	-
	80 x 210	231412	-	-	-	160 x 220	2312713	-	-	-	
	90 x 210	231422	-	-	-	180 x 220	2312813	-	-	-	
	100 x 210	231432	-	-	-	200 x 220	2312913	-	-	-	
	120 x 210	231442	-	-	-	Hardheidsklasse medium / medium (2 / 2)	160 x 200	231172	-	-	-
	140 x 210	231452	-	-	-		180 x 200	231182	-	-	-
							200 x 200	231192	-	-	-
	80 x 220	231212	-	-	-		160 x 210	231472	-	-	-
	90 x 220	231222	-	-	-		180 x 210	231482	-	-	-
	100 x 220	231232	-	-	-		200 x 210	231492	-	-	-
	120 x 220	231242	-	-	-	160 x 220	231272	-	-	-	
	140 x 220	231252	-	-	-	180 x 220	231282	-	-	-	
						200 x 220	231292	-	-	-	
Hardheidsklasse stevig (3) BMI ≥ 31	80 x 200	231113	-	-	-	Hardheidsklasse medium / stevig (2 / 3)	160 x 200	2311723	-	-	-
	90 x 200	231123	-	-	-		180 x 200	2311823	-	-	-
	100 x 200	231133	-	-	-		200 x 200	2311923	-	-	-
	120 x 200	231143	-	-	-		160 x 210	2314723	-	-	-
	140 x 200	231153	-	-	-		180 x 210	2314823	-	-	-
							200 x 210	2314923	-	-	-
	80 x 210	231413	-	-	-	160 x 220	2312723	-	-	-	
	90 x 210	231423	-	-	-	180 x 220	2312823	-	-	-	
	100 x 210	231433	-	-	-	200 x 220	2312923	-	-	-	
	120 x 210	231443	-	-	-	Hardheidsklasse stevig / stevig (3 / 3)	160 x 200	231173	-	-	-
	140 x 210	231453	-	-	-		180 x 200	231183	-	-	-
							200 x 200	231193	-	-	-
	80 x 220	231213	-	-	-		160 x 210	231473	-	-	-
	90 x 220	231223	-	-	-		180 x 210	231483	-	-	-
	100 x 220	231233	-	-	-		200 x 210	231493	-	-	-
	120 x 220	231243	-	-	-	160 x 220	231273	-	-	-	
	140 x 220	231253	-	-	-	180 x 220	231283	-	-	-	
						200 x 220	231293	-	-	-	

TopPoint 500

In 7 zones verdeelde tonvormige pocketveringmatras

Kernhoogte: 18 cm, hoogte incl. matrastijk: ca. 20 cm

2 hardheidsklassen: medium en stevig

Hoge kwaliteit
RG 50
HR*-koudschuim



**

Tijk deelbaar en met fijnwas-
middel in programma voor
de fijne was wasbaar tot 60°



**

* HR = high resilient = buitengewoon elastisch = echt koudschuim
** = uitsluitend in de uitvoering met matrastijk

- Stabiele matraskern, ergonomisch buitengewoon goede lichaamsondersteuning met lendensteun (7 zones)
- Meervoudig geharde tonvormige veren in afzonderlijke pockets genaaid en Soft-Touch basisstoffering in RG 50, met verticale ventilatieperforaties
- Uitermate goede verhouding tussen een optimale lichaamsondersteuning en comfort
- Comfortabel afgestoffeerd met holle polyester klimaatvezels
- Tijk met fijnwasmiddel in het fijnwasprogramma (onderhoudsvriendelijk programma) tot 60°C wasbaar, gunstig i.g.v. allergieproblemen
- 2 keerlussen per elke lange kant **

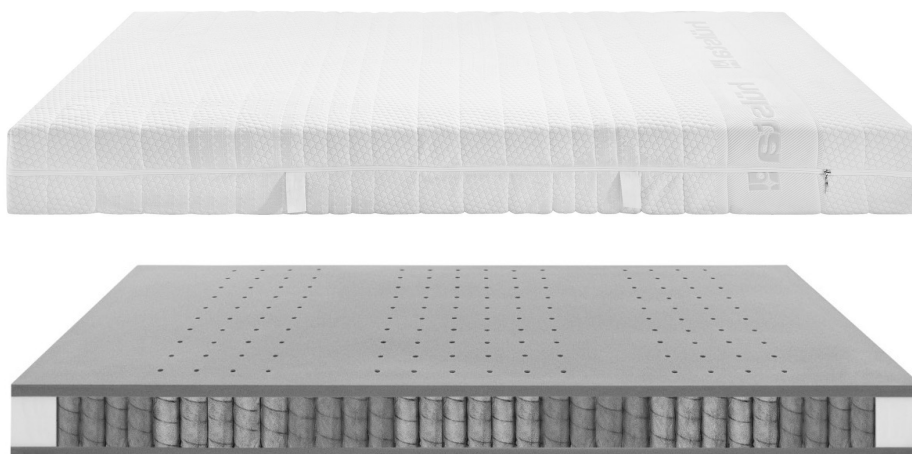

Matrasopbouw

- Matrastijk met reliëf-dubbeldoek (reliëf-dubbeldoek-tijk: 320 g/m² stofkwaliteit; 83% polyester, 17% viscose, 200 g/m² afdeklaag met holle klimaatvezel, 100% polyester) of meubelstof-tijk
- 3 cm dikke HR*-afdekking op en onder de binnenvering: met verticale perforaties voor een optimale ventilatie
- HR*-koudschuim met open celstructuur; RG 50 (ruimtegewicht 50 kg/m³): zeer elastisch, goed herstelvermogen, zeer duurzaam, geen vulstoffen
- In het midden puntelastische tonvormige pocketveren: verschillende draaddiktes in de zones (verendichtheid: 265 veren/m²)
- Voldoet in principe in alle onderdelen van de matras aan de eisen volgens Oeko-Tex Standaard 100, klasse 1 Baby, en „Blaue Engel“ matrassen, RAL UZ 119
- Draaisymmetrisch
- **Speciale afmetingen** zijn mogelijk (zie hieronder)

Extra informatie

- **Matrassen in speciale lengte en/of speciale breedte**
De matras kan kosteloos telkens per 1 cm in lengte en/of breedte worden ingekort. Als u een kleinere maat wenst (bijv. 195 cm lang en 85 cm breed), dan geeft u het artikelnummer van de eerst volgende grotere matras aan (in dit geval dat van de matras met de afmeting 200 x 90 cm). Deze matras wordt dan kosteloos ingekort in de gewenste speciale afmeting 195 x 85 cm.
- **Partnermatrassen**
Partnermatrassen worden standaard in 3 pakken geleverd, d.w.z. de matrastijk en de beide kernen worden als afzonderlijk onderdeel geleverd en ter plaatse samengevoegd. Partnermatrassen zijn echter ook als 1 pak leverbaar. In dit geval bestaat ook de kern uit één stuk.
- Grijs gearceerd = gangbare standaard afmetingen
- Speciale afmetingen op aanvraag mogelijk

TopPoint 500 – Matrastijk

1-persoonsmatrassen

Hardheidsklassen: 2 = medium, 3 = stevig

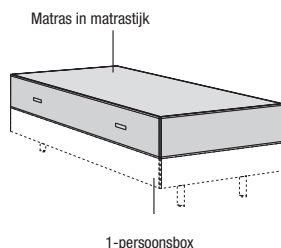

	Afmetingen in cm	Typenr.	
Hardheidsklasse medium (2) BMI ≤ 28	80 x 200	262112	-
	90 x 200	262122	-
	100 x 200	262132	-
	120 x 200	262142	-
	140 x 200	262152	-
	80 x 210	262412	-
	90 x 210	262422	-
	100 x 210	262432	-
	120 x 210	262442	-
	140 x 210	262452	-
	80 x 220	262212	-
	90 x 220	262222	-
	100 x 220	262232	-
	120 x 220	262242	-
140 x 220	262252	-	
Hardheidsklasse stevig (3) BMI ≥ 28	80 x 200	262113	-
	90 x 200	262123	-
	100 x 200	262133	-
	120 x 200	262143	-
	140 x 200	262153	-
	80 x 210	262413	-
	90 x 210	262423	-
	100 x 210	262433	-
	120 x 210	262443	-
	140 x 210	262453	-
	80 x 220	262213	-
	90 x 220	262223	-
	100 x 220	262233	-
	120 x 220	262243	-
140 x 220	262253	-	

Partnermatrassen

Partnermatrassen met twee kernen in één tijk (in 3 pakken)

Hardheidsklassen: Combinaties van hardheidsklassen zie hieronder

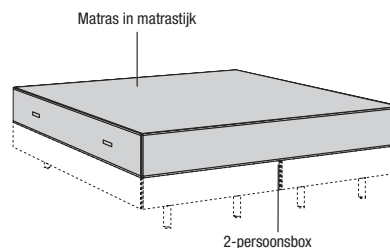

	Afmetingen in cm	Typenr.	
Hardheidsklasse medium / medium (2 / 2)	160 x 200	262172	-
	180 x 200	262182	-
	200 x 200	262192	-
	160 x 210	262472	-
	180 x 210	262482	-
	200 x 210	262492	-
Hardheidsklasse medium / stevig (2 / 3)	160 x 220	262272	-
	180 x 220	262282	-
	200 x 220	262292	-
	160 x 200	2621723	-
	180 x 200	2621823	-
	200 x 200	2621923	-
Hardheidsklasse stevig / stevig (3 / 3)	160 x 210	2624723	-
	180 x 210	2624823	-
	200 x 210	2624923	-
	160 x 220	2622723	-
	180 x 220	2622823	-
	200 x 220	2622923	-

TopPoint 500 – Matrastijk: MEUBELSTOF

Niet in kunstleer, kunstleer vintage en kunstleer met structuur verkrijgbaar!

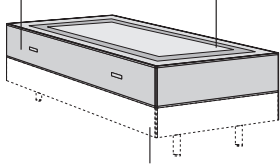
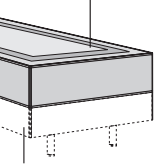
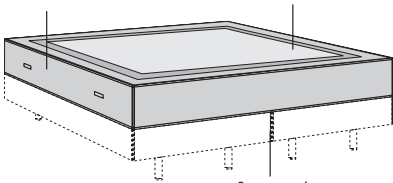
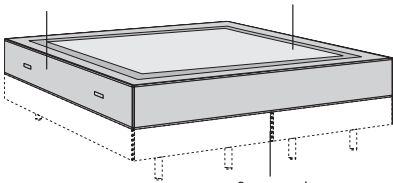
<p>1-persoonsmatrassen Hardheidsklassen: 2 = medium, 3 = stevig</p> <div style="display: flex; justify-content: space-around; margin-top: 20px;"> <div style="text-align: center;"> <p>Matras in meubelstoftijk (meubelstoftijk niet afrits-/wasbaar)</p>  </div> <div style="text-align: center;"> <p>Matrasligvlak in matrastijk</p>  </div> </div> <p style="text-align: center; margin-top: 10px;">1-persoonsbox</p>	<p>Partnermatrassen Partnermatrassen met twee kernen in één tijk (in 3 pakken) Hardheidsklassen: Combinaties van hardheidsklassen zie hieronder</p> <div style="display: flex; justify-content: space-around; margin-top: 20px;"> <div style="text-align: center;"> <p>Matras in meubelstoftijk (meubelstoftijk niet afrits-/wasbaar)</p>  </div> <div style="text-align: center;"> <p>Matrasligvlak in matrastijk</p>  </div> </div> <p style="text-align: center; margin-top: 10px;">2-persoonsbox</p>
---	---

	Afmetingen in cm	Typenr.	Bekledingsprijsgroep				Afmetingen in cm	Typenr.	Bekledingsprijsgroep			
			I	II	III				I	II	III	
Hardheidsklasse medium (2) BMI ≤ 28	80 x 200	261112	-	-	-	Hardheidsklasse medium / medium (2 / 2)	160 x 200	261172	-	-	-	
	90 x 200	261122	-	-	-		180 x 200	261182	-	-	-	
	100 x 200	261132	-	-	-		200 x 200	261192	-	-	-	
	120 x 200	261142	-	-	-		160 x 210	261472	-	-	-	
	140 x 200	261152	-	-	-		180 x 210	261482	-	-	-	
							200 x 210	261492	-	-	-	
	80 x 210	261412	-	-	-		160 x 220	261272	-	-	-	
	90 x 210	261422	-	-	-		180 x 220	261282	-	-	-	
	100 x 210	261432	-	-	-		200 x 220	261292	-	-	-	
	120 x 210	261442	-	-	-							
	140 x 210	261452	-	-	-		Hardheidsklasse medium / stevig (2 / 3)	160 x 200	2611723	-	-	-
								180 x 200	2611823	-	-	-
								200 x 200	2611923	-	-	-
	80 x 220	261212	-	-	-			160 x 210	2614723	-	-	-
	90 x 220	261222	-	-	-			180 x 210	2614823	-	-	-
	100 x 220	261232	-	-	-			200 x 210	2614923	-	-	-
	120 x 220	261242	-	-	-		160 x 220	2612723	-	-	-	
	140 x 220	261252	-	-	-		180 x 220	2612823	-	-	-	
					200 x 220	2612923	-	-	-			
Hardheidsklasse stevig (3) BMI ≥ 28	80 x 200	261113	-	-	-	Hardheidsklasse stevig / stevig (3 / 3)	160 x 200	261173	-	-	-	
	90 x 200	261123	-	-	-		180 x 200	261183	-	-	-	
	100 x 200	261133	-	-	-		200 x 200	261193	-	-	-	
	120 x 200	261143	-	-	-		160 x 210	261473	-	-	-	
	140 x 200	261153	-	-	-		180 x 210	261483	-	-	-	
							200 x 210	261493	-	-	-	
	80 x 210	261413	-	-	-		160 x 220	261273	-	-	-	
	90 x 210	261423	-	-	-		180 x 220	261283	-	-	-	
	100 x 210	261433	-	-	-		200 x 220	261293	-	-	-	
	120 x 210	261443	-	-	-							
	140 x 210	261453	-	-	-							
	80 x 220	261213	-	-	-							
	90 x 220	261223	-	-	-							
	100 x 220	261233	-	-	-							
	120 x 220	261243	-	-	-							
	140 x 220	261253	-	-	-							

bio topper ks

Kernhoogte: 4 cm, hoogte incl. toppertijk: ca. 6 cm
 Hardheidsklasse: soft; gewicht: ca. 5 kg (100 x 200 cm)

High Quality
 RG 40



Tijk deelbaar en met fijnwas-
 middel in programma voor
 de fijne was wasbaar tot 60°



- 4 cm hoge hybride van visco- en koudschuim
- Duurzame productie door gebruik van ricinusolie
- Aangename geur dankzij plantaardige oliën
- Uitstekende veerkrachtige eigenschappen garanderen een gelijkmatige drukverdeling, uitstekende drukontlasting
- Tijk met fijnwasmiddel in het fijnwasprogramma (onderhoudsvriendelijk programma) tot 60°C wasbaar, gunstig i.g.v. allergieproblemen



Toppertijk: TENCEL

Afmetingen in cm	Typenr.	
80 x 200	801KS	-
90 x 200	802KS	-
100 x 200	803KS	-
120 x 200	804KS	-
140 x 200	805KS	-
160 x 200	806KS	-
180 x 200	807KS	-
200 x 200	808KS	-
80 x 210	811KS	-
90 x 210	812KS	-
100 x 210	813KS	-
120 x 210	814KS	-
140 x 210	815KS	-
160 x 210	816KS	-
180 x 210	817KS	-
200 x 210	818KS	-
80 x 220	821KS	-
90 x 220	822KS	-
100 x 220	823KS	-
120 x 220	824KS	-
140 x 220	825KS	-
160 x 220	826KS	-
180 x 220	827KS	-
200 x 220	828KS	-

Topperopbouw

- Toppertijk TENCEL (TENCEL-tijk: 360 g/m² stofkwaliteit; 69% polyester, 31% Lyocell) met klimaatvezel-afdeklaag (holle vezels, hydrofiel veredeld, 400 g/m², 100% polyester)
- 4 cm hoge hybride van visco- en koudschuim (bij 2-persoons-maten zijn de kernen verlijmd)
- Uitstekende drukontlasting
- Zeer hoge luchtdoorlaatbaarheid
- Hoge veerkracht en uitstekend bij continu gebruik, geen vulstoffen
- Draaisymmetrisch
- **Speciale afmetingen** zijn mogelijk (zie hieronder)

Extra informatie

- **Topper in speciale lengte en/of speciale breedte**
 De topper kan kosteloos telkens per 1 cm in lengte en/of breedte worden ingekort. Als u een kleinere maat wenst (bijv. 195 cm lang en 85 cm breed), dan geeft u het artikelnummer van de eerst volgende grotere topper aan (in dit geval dat van de topper met de afmeting 200 x 90 cm). Deze topper wordt dan kosteloos ingekort in de gewenste speciale afmeting 195 x 85 cm.
- **Kernmix voor dubbele toppers**
 Bij dubbele toppers (toppers vanaf 160 cm breedte) is het mogelijk om ze uit te rusten met twee verschillende kernen, de kernen worden dan aan de zijkant verlijmd (uitzondering: een kernmix met de koudschuim topper comfort 500 ks is niet mogelijk). Als kernen van toppers met verschillende prijzen worden gemixed, wordt altijd de prijs van de duurder topper berekend. A.u.b. duidelijk in de order vermelden!
- Grijs gearceerd = gangbare standaard afmetingen
- Speciale afmetingen op aanvraag mogelijk

partnertopper bio ks

Kernhoogte: 4 cm, hoogte incl. toppertijk: ca. 6 cm
 Hardheidsklasse: soft; gewicht: ca. 5 kg (100 x 200 cm)

High Quality
RG 40

Tijk deelbaar en met fijnwas-
 middel in programma voor
 de fijne was wasbaar tot 60°

Geschikt voor motorische boxsprings – Voor 2-persoons-
 topper met rits: a.u.b. twee 1-persoonstopper met split-
 rits bestellen

- Hoes met opstaande kanten
- Topperhelften tot 100 cm breedte door partnerrits met elkaar verbonden (daardoor biedt deze topper de mogelijkheid de tijken afzonderlijk te wassen, etc.). Vanaf 120 cm breedte bestaat de toppertijk uit één stuk.
- 4 cm hoge hybride van visco- en koudschuim
- Duurzame productie door gebruik van ricinusolie
- Aangename geur dankzij plantaardige oliën
- Uitstekende veerkrachtige eigenschappen garanderen een gelijkmatige drukverdeling, uitstekende drukontlasting
- Tijk met fijnwasmiddel in het fijnwasprogramma (onderhoudsvriendelijk programma) tot 60°C wasbaar, gunstig i.g.v. allergieproblemen



Toppertijk: TENCEL

Afmetingen in cm	Typenr.	
**80 x 200	601KS	-
**90 x 200	602KS	-
**100 x 200	603KS	-
120 x 200	604KS	-
140 x 200	605KS	-
160 x 200	606KS	-
180 x 200	607KS	-
200 x 200	608KS	-
**80 x 210	611KS	-
**90 x 210	612KS	-
**100 x 210	613KS	-
120 x 210	614KS	-
140 x 210	615KS	-
160 x 210	616KS	-
180 x 210	617KS	-
200 x 210	618KS	-
**80 x 220	621KS	-
**90 x 220	622KS	-
**100 x 220	623KS	-
120 x 220	624KS	-
140 x 220	625KS	-
160 x 220	626KS	-
180 x 220	627KS	-
200 x 220	628KS	-

Topperopbouw

- Toppertijk TENCEL (TENCEL-tijk: 360 g/m² stofkwaliteit; 69% polyester, 31% Lyocell) met klimaatvezel-afdeklaag (holle vezels, hydrofiel veredeld, 400 g/m², 100% polyester)
- Topper-drittijk met bies en partnerrits (tot 100 cm breedte); partnerrits naar beide kanten te openen/sluiten
- 4 cm hoge hybride van visco- en koudschuim (bij 2-persoons-maten zijn de kernen verlijmd)
- Uitstekende drukontlasting
- Zeer hoge luchtdoorlaatbaarheid
- Hoge veerkracht en uitstekend bij continu gebruik, geen vulstoffen
- Draaisymmetrisch
- **Speciale afmetingen** zijn mogelijk (zie hieronder)

Extra informatie

- **Topper in speciale lengte en/of speciale breedte**
 De topper kan kosteloos telkens per 1 cm in lengte en/of breedte worden ingekort. Als u een kleinere maat wenst (bijv. 195 cm lang en 85 cm breed), dan geeft u het artikelnummer van de eerst volgende grotere topper aan (in dit geval dat van de topper met de afmeting 200 x 90 cm). Deze topper wordt dan kosteloos ingekort in de gewenste speciale afmeting 195 x 85 cm.
- **Kernmix voor dubbele toppers**
 Bij dubbele toppers (toppers vanaf 160 cm breedte) is het mogelijk om ze uit te rusten met twee verschillende kernen, de kernen worden dan aan de zijkant verlijmd (uitzondering: een kernmix met de koudschuim topper comfort 500 ks is niet mogelijk). Als kernen van toppers met verschillende prijzen worden gemixed, wordt altijd de prijs van de duurder topper berekend. A.u.b. duidelijk in de order vermelden!
- Grijs gearceerd = gangbare standaard afmetingen
- Speciale afmetingen op aanvraag mogelijk
- ** Topper met split-rits
- **N.B.: voor dubbele topper met split-ritssluiting a.u.b. 2x de 1-persoons-maat bestellen. Bij bestelling van de 2-persoons-maat heeft de topper geen split-ritssluiting!**

Topper

visco topper

Kernhoogte: 4 cm, hoogte incl. toppertijk: ca. 8 cm
Hardheidsklasse: soft; gewicht: ca. 7 kg (100 x 200 cm)

Hoge kwaliteit
RG 85
Visco



Tijk deelbaar en met fijnwas-
middel in programma voor
de fijne was wasbaar tot 60°



- 4 cm hoge visco-schuimkern met gesegmenteerd oppervlak (aan één zijde)
- Zeer goede puntelasticiteit ter verlichting van de druk
- Verticale perforaties in de visco-kern optimaliseren het verticale en horizontale vochttransport
- Tijk met fijnwasmiddel in het fijnwasprogramma (onderhoudsvriendelijk programma) tot 60°C wasbaar, gunstig i.g.v. allergieproblemen



Toppertijk: TENCEL

Afmetingen in cm	Typenr.	
80 x 200	801A	-
90 x 200	802A	-
100 x 200	803A	-
120 x 200	804A	-
140 x 200	805A	-
160 x 200	806A	-
180 x 200	807A	-
200 x 200	808A	-
80 x 210	811A	-
90 x 210	812A	-
100 x 210	813A	-
120 x 210	814A	-
140 x 210	815A	-
160 x 210	816A	-
180 x 210	817A	-
200 x 210	818A	-
80 x 220	821A	-
90 x 220	822A	-
100 x 220	823A	-
120 x 220	824A	-
140 x 220	825A	-
160 x 220	826A	-
180 x 220	827A	-
200 x 220	828A	-

Topperopbouw

- Toppertijk TENCEL (TENCEL-tijk: 360 g/m² stofkwaliteit; 69% polyester, 31% Lyocell) met klimaatvezel-afdeklaag (holle vezels, hydrofiel veredeld, 400 g/m², 100% polyester)
- 4 cm hoge visco-schuimkern met gestructureerd oppervlak (bij 2-persoons-maten zijn de kernen verlijmd)
- Visco-kern met RG 85
- Kernperforaties (vochttransport)
- Uiterst elastisch, goed herstelvermogen, zeer duurzaam, geen vulstoffen
- Draaisymmetrisch
- **Speciale afmetingen** zijn mogelijk (zie hieronder)

Extra informatie

- **Topper in speciale lengte en/of speciale breedte**
De topper kan kosteloos telkens per 1 cm in lengte en/of breedte worden ingekort. Als u een kleinere maat wenst (bijv. 195 cm lang en 85 cm breed), dan geeft u het artikelnummer van de eerst volgende grotere topper aan (in dit geval dat van de topper met de afmeting 200 x 90 cm). Deze topper wordt dan kosteloos ingekort in de gewenste speciale afmeting 195 x 85 cm.
- **Kernmix voor dubbele toppers**
Bij dubbele toppers (toppers vanaf 160 cm breedte) is het mogelijk om ze uit te rusten met twee verschillende kernen, de kernen worden dan aan de zijkant verlijmd (uitzondering: een kernmix met de koude schuim topper comfort 500 ks is niet mogelijk). Als kernen van toppers met verschillende prijzen worden gemixed, wordt altijd de prijs van de duurere topper berekend. A.u.b. duidelijk in de order vermelden!
- Grijs gearceerd = gangbare standaard afmetingen
- Speciale afmetingen op aanvraag mogelijk

partnertopper visco

Kernhoogte: 4 cm, hoogte incl. toppertijk: ca. 8 cm
 Hardheidsklasse: soft; gewicht: ca. 8 kg (100 x 200 cm)

Hoge kwaliteit
RG 85
 Visco



Tijk deelbaar en met fijnwas-
 middel in programma voor
 de fijne was wasbaar tot 60°



Geschikt voor motorische boxsprings – Voor 2-persoons-
 topper met rits: a.u.b. twee 1-persoonstopper met split-
 rits bestellen

- Tijk met opstaande kanten
- Topperhelften tot 100 cm breedte door partnerrits met elkaar verbonden (daardoor biedt deze topper de mogelijkheid de tijken afzonderlijk te wassen, etc.). Vanaf 120 cm breedte bestaat de toppertijk uit één stuk.
- Meerzones visco-schuimkern met segmentinsnijdingen (aan één zijde)
- Zeer goede puntelastischeit ter verlichting van de druk
- Viscoschuimkern met gesegmenteerd oppervlak en perforaties in een raster van 85x85 mm ter optimalisering van het verticale en horizontale vochttransport
- Tijk met fijnwasmiddel in het fijnwasprogramma (onderhoudsvriendelijk programma) tot 60°C wasbaar, gunstig i.g.v. allergieproblemen



Toppertijk: TENCEL

Afmetingen in cm	Typenr.	
**80 x 200	601A	-
**90 x 200	602A	-
**100 x 200	603A	-
120 x 200	604A	-
140 x 200	605A	-
160 x 200	606A	-
180 x 200	607A	-
200 x 200	608A	-
**80 x 210	611A	-
**90 x 210	612A	-
**100 x 210	613A	-
120 x 210	614A	-
140 x 210	615A	-
160 x 210	616A	-
180 x 210	617A	-
200 x 210	618A	-
**80 x 220	621A	-
**90 x 220	622A	-
**100 x 220	623A	-
120 x 220	624A	-
140 x 220	625A	-
160 x 220	626A	-
180 x 220	627A	-
200 x 220	628A	-

Topperopbouw

- Toppertijk TENCEL (TENCEL-tijk: 360 g/m² stofkwaliteit; 69% polyester, 31% Lyocell) met klimaatvezel-afdeklag (holle vezels, hydrofiel veredeld, 400 g/m², 100% polyester)
- Topper-drittijk met bies en partnerrits (tot 100 cm breedte); partnerrits naar beide kanten te openen/sluiten
- 4 cm hoge meerzones visco-schuimkern met segmentinsnijdingen (aan één zijde; bij 2-persoons-maten zijn de kernen verlijmd)
- Visco-schuimkern RG 85, met verticale perforaties in een raster van 85x85 mm
- Poreuze celstructuur + verticale perforaties voor optimaal vochttransport
- Hoogelastisch, goed herstelvermogen, zeer duurzaam, geen vulstoffen
- Draaisymmetrisch
- **Speciale afmetingen** zijn mogelijk (zie hieronder)

Extra informatie

- **Topper in speciale lengte en/of speciale breedte**
 De topper kan kosteloos telkens per 1 cm in lengte en/of breedte worden ingekort. Als u een kleinere maat wenst (bijv. 195 cm lang en 85 cm breed), dan geeft u het artikelnummer van de eerst volgende grotere topper aan (in dit geval dat van de topper met de afmeting 200 x 90 cm). Deze topper wordt dan kosteloos ingekort in de gewenste speciale afmeting 195 x 85 cm.
- **Kernmix voor dubbele toppers**
 Bij dubbele toppers (toppers vanaf 160 cm breedte) is het mogelijk om ze uit te rusten met twee verschillende kernen, de kernen worden dan aan de zijkant verlijmd (uitzondering: een kernmix met de koude schuim topper comfort 500 ks is niet mogelijk). Als kernen van toppers met verschillende prijzen worden gemixed, wordt altijd de prijs van de duurere topper berekend. A.u.b. duidelijk in de order vermelden!
- Grijs gearceerd = gangbare standaard afmetingen
- Speciale afmetingen op aanvraag mogelijk
- ** Topper met split-rits
- **N.B.: voor dubbele topper met split-ritssluiting a.u.b. 2x de 1-persoons-maat bestellen. Bij bestelling van de 2-persoons-maat heeft de topper geen split-ritssluiting!**

Topper

GELax topper

Kernhoogte: 4 cm, hoogte incl. toppertijk: ca. 8 cm
Hardheidsklasse: soft; gewicht: ca. 7 kg (100 x 200 cm)

Hoge kwaliteit
RG 50
GELax



Tijk deelbaar en met fijnwas-
middel in programma voor
de fijne was wasbaar tot 60°



- 4 cm hoge bijzonder drukverlagende GELax comfortkern RG 50 met zone-perforaties
- Optimale luchtcirculatie voor snel vochttransport dankzij verticale luchtkanalen
- Zeer goede puntelasticiteit ter verlichting van de druk
- Opbollende comfort-afdeklaag met echte holle vezel klimaatwatten, hydrofiel afwerking voor een perfect vochttransport
- Tijk met fijnwasmiddel in het fijnewasprogramma (onderhoudsvriendelijk programma) tot 60°C wasbaar, gunstig i.g.v. allergieproblemen



Toppertijk: TENCEL

Afmetingen in cm	Typenr.	
80 x 200	401A	-
90 x 200	402A	-
100 x 200	403A	-
120 x 200	404A	-
140 x 200	405A	-
160 x 200	406A	-
180 x 200	407A	-
200 x 200	408A	-
80 x 210	411A	-
90 x 210	412A	-
100 x 210	413A	-
120 x 210	414A	-
140 x 210	415A	-
160 x 210	416A	-
180 x 210	417A	-
200 x 210	418A	-
80 x 220	421A	-
90 x 220	422A	-
100 x 220	423A	-
120 x 220	424A	-
140 x 220	425A	-
160 x 220	426A	-
180 x 220	427A	-
200 x 220	428A	-

Topperopbouw

- Toppertijk TENCEL (TENCEL-tijk: 360 g/m² stofkwaliteit; 69% polyester, 31% Lyocell) met klimaatvezel-afdeklaag (holle vezels, hydrofiel veredeld, 400 g/m², 100% polyester); hoogwaardig enkelnaad-stiksel
- 4 cm hoge GELax comfortkern (RG 50) met zone-perforaties, glad
- Open celstructuur (vochttransport)
- Uiterst elastisch, goed herstelvermogen, zeer duurzaam, geen vulstoffen
- Draaisymmetrisch
- **Speciale afmetingen** zijn mogelijk (zie hieronder)

Extra informatie

- **Topper in speciale lengte en/of speciale breedte**
De topper kan kosteloos telkens per 1 cm in lengte en/of breedte worden ingekort. Als u een kleinere maat wenst (bijv. 195 cm lang en 85 cm breed), dan geeft u het artikelnummer van de eerst volgende grotere topper aan (in dit geval dat van de topper met de afmeting 200 x 90 cm). Deze topper wordt dan kosteloos ingekort in de gewenste speciale afmeting 195 x 85 cm.
- **Kernmix voor dubbele toppers**
Bij dubbele toppers (toppers vanaf 160 cm breedte) is het mogelijk om ze uit te rusten met twee verschillende kernen, de kernen worden dan aan de zijkant verlijmd (uitzondering: een kernmix met de koudschuim topper comfort 500 ks is niet mogelijk). Als kernen van toppers met verschillende prijzen worden gemixed, wordt altijd de prijs van de duurere topper berekend. A.u.b. duidelijk in de order vermelden!
- Grijs gearceerd = gangbare standaard afmetingen
- Speciale afmetingen op aanvraag mogelijk

partnertopper GELax

Kernhoogte: 4 cm, hoogte incl. toppertijk: ca. 8 cm
 Hardheidsklasse: soft; gewicht: ca. 7 kg (100 x 200 cm)

Hoge kwaliteit
RG 50
 GELax



Tijk deelbaar en met fijnwas-
 middel in programma voor
 de fijne was wasbaar tot 60°



Geschikt voor motorische boxsprings – Voor 2-persoons-
 topper met rits: a.u.b. twee 1-persoonstopper met split-
 rits bestellen

- Hoes met opstaande kanten
- Topperheften tot 100 cm breedte door partnerrits met elkaar verbonden (daardoor biedt deze topper de mogelijkheid de tijken afzonderlijk te wassen, etc.). Vanaf 120 cm breedte bestaat de toppertijk uit één stuk.
- 4 cm hoge bijzonder drukverlagende GELax comfortkern RG 50 met zone-perforaties
- Optimale luchtcirculatie voor snel vochttransport dankzij verticale luchtkanalen
- Zeer goede puntelasticiteit ter verlichting van de druk
- Opbollende comfort-afdeklaag met echte holle vezel klimaatwatten, hydrofiële afwerking voor een perfect vochttransport
- Tijk met fijnwasmiddel in het fijnwasprogramma (onderhoudsvriendelijk programma) tot 60°C wasbaar, gunstig i.g.v. allergieproblemen



Toppertijk: TENCEL

Afmetingen in cm	Typenr.	
**80 x 200	301A	-
**90 x 200	302A	-
**100 x 200	303A	-
120 x 200	304A	-
140 x 200	305A	-
160 x 200	306A	-
180 x 200	307A	-
200 x 200	308A	-
**80 x 210	311A	-
**90 x 210	312A	-
**100 x 210	313A	-
120 x 210	314A	-
140 x 210	315A	-
160 x 210	316A	-
180 x 210	317A	-
200 x 210	318A	-
**80 x 220	321A	-
**90 x 220	322A	-
**100 x 220	323A	-
120 x 220	324A	-
140 x 220	325A	-
160 x 220	326A	-
180 x 220	327A	-
200 x 220	328A	-

Topperopbouw

- Toppertijk TENCEL (TENCEL-tijk: 360 g/m² stofkwaliteit; 69% polyester, 31% Lyocell) met klimaatvezel-afdeklaag (holle vezels, hydrofiel veredeld, 400 g/m², 100% polyester); hoogwaardig enkelnaad-stiksel
- Topper-drittijk met bies en partnerrits (tot 100 cm breedte); partnerrits naar beide kanten te openen/sluiten
- 4 cm hoge GELax comfortkern (RG 50) met zone-perforaties, glad
- Open celstructuur (vochttransport)
- Uiterst elastisch, goed herstelvermogen, zeer duurzaam, geen vulstoffen
- Draaisymmetrisch
- **Speciale afmetingen** zijn mogelijk (zie hieronder)

Extra informatie

- **Topper in speciale lengte en/of speciale breedte**
 De topper kan kosteloos telkens per 1 cm in lengte en/of breedte worden ingekort. Als u een kleinere maat wenst (bijv. 195 cm lang en 85 cm breed), dan geeft u het artikelnummer van de eerst volgende grotere topper aan (in dit geval dat van de topper met de afmeting 200 x 90 cm). Deze topper wordt dan kosteloos ingekort in de gewenste speciale afmeting 195 x 85 cm.
- **Kernmix voor dubbele toppers**
 Bij dubbele toppers (toppers vanaf 160 cm breedte) is het mogelijk om ze uit te rusten met twee verschillende kernen, de kernen worden dan aan de zijkant verlijmd (uitzondering: een kernmix met de koudschuim topper comfort 500 ks is niet mogelijk). Als kernen van toppers met verschillende prijzen worden gemixed, wordt altijd de prijs van de duurere topper berekend. A.u.b. duidelijk in de order vermelden!
- Grijs gearceerd = gangbare standaard afmetingen
- Speciale afmetingen op aanvraag mogelijk
- ** Topper met split-rits
- **N.B.: voor dubbele topper met split-ritssluiting a.u.b. 2x de 1-persoons-maat bestellen. Bij bestelling van de 2-persoons-maat heeft de topper geen split-ritssluiting!**

Topper

koudschuim topper

Kernhoogte: 4 cm, hoogte incl. toppertijk: ca. 8 cm
Hardheidsklasse: soft; gewicht: ca. 7 kg (100 x 200 cm)

Hoge kwaliteit
RG 60
HR*-koudschuim



Tijk deelbaar en met fijnwas-
middel in programma voor
de fijne was wasbaar tot 60°



* HR = high resilient = buitengewoon elastisch = echt koudschuim

- 4 cm hoge in meer zones verdeelde HR*-koudschuimkern RG 50 met gesegmenteerd oppervlak (aan één zijde)
- Zeer goede puntelasticiteit ter verlichting van de druk
- Piramide-insnijding in de koudschuimkern en perforaties van boven naar onderen bevorderen de horizontale en verticale afvoer van vocht
- Tijk met fijnwasmiddel in het fijnwasprogramma (onderhoudsvriendelijk programma) tot 60°C wasbaar, gunstig i.g.v. allergieproblemen



Toppertijk: TENCEL

Afmetingen in cm	Typenr.	
80 x 200	901A	-
90 x 200	902A	-
100 x 200	903A	-
120 x 200	904A	-
140 x 200	905A	-
160 x 200	906A	-
180 x 200	907A	-
200 x 200	908A	-
80 x 210	911A	-
90 x 210	912A	-
100 x 210	913A	-
120 x 210	914A	-
140 x 210	915A	-
160 x 210	916A	-
180 x 210	917A	-
200 x 210	918A	-
80 x 220	921A	-
90 x 220	922A	-
100 x 220	923A	-
120 x 220	924A	-
140 x 220	925A	-
160 x 220	926A	-
180 x 220	927A	-
200 x 220	928A	-

Topperopbouw

- Toppertijk TENCEL (TENCEL-tijk: 360 g/m² stofkwaliteit; 69% polyester, 31% Lyocell) met klimaatvezel-afdeklaag (holle vezels, hydrofiel veredeld, 400 g/m², 100% polyester)
- 4 cm hoge in meer zones verdeelde HR*-koudschuimkern met piramide-insnijding (bij 2-persoons-maten zijn de kernen verlijmd)
- HR*-(koudschuim) kern met 95% luchtaandeel (RG 50)
- Open celstructuur (vochttransport)
- Hoogelastisch, goed herstelvermogen, zeer duurzaam, geen vulstoffen
- Draaisymmetrisch
- **Speciale afmetingen** zijn mogelijk (zie hieronder)

Extra informatie

- **Topper in speciale lengte en/of speciale breedte**
De topper kan kosteloos telkens per 1 cm in lengte en/of breedte worden ingekort. Als u een kleinere maat wenst (bijv. 195 cm lang en 85 cm breed), dan geeft u het artikelnummer van de eerst volgende grotere topper aan (in dit geval dat van de topper met de afmeting 200 x 90 cm). Deze topper wordt dan kosteloos ingekort in de gewenste speciale afmeting 195 x 85 cm.
- **Kernmix voor dubbele toppers**
Bij dubbele toppers (toppers vanaf 160 cm breedte) is het mogelijk om ze uit te rusten met twee verschillende kernen, de kernen worden dan aan de zijkant verlijmd (uitzondering: een kernmix met de koudschuim topper comfort 500 ks is niet mogelijk). Als kernen van toppers met verschillende prijzen worden gemixed, wordt altijd de prijs van de duurder topper berekend. A.u.b. duidelijk in de order vermelden!
- Grijs gearceerd = gangbare standaard afmetingen
- Speciale afmetingen op aanvraag mogelijk

partnertopper koudschuim

Kernhoogte: 4 cm, hoogte incl. toppertijk: ca. 8 cm
 Hardheidsklasse: soft; gewicht: ca. 7 kg (100 x 200 cm)

Hoge kwaliteit
RG 60
 HR*-koudschuim



Tijk deelbaar en met fijnwas-
 middel in programma voor
 de fijne was wasbaar tot 60°



Geschikt voor motorische boxsprings – Voor 2-persoons-
 topper met rits: a.u.b. twee 1-persoonstopper met split-
 rits bestellen

* HR = high resilient = buitengewoon elastisch = echt koudschuim

- Tijk met opstaande kanten
- Topperhelften tot 100 cm breedte door partnerrits met elkaar verbonden (daardoor biedt deze topper de mogelijkheid de tijken afzonderlijk te wassen, etc.). Vanaf 120 cm breedte bestaat de toppertijk uit één stuk.
- In meer zones verdeelde HR*-koudschuimkern met gesegmenteerd oppervlak (aan één zijde)
- Zeer goede puntelastischeit ter verlichting van de druk
- Piramide-insnijding in de koudschuimkern en perforaties van boven naar onderen bevorderen de horizontale en verticale afvoer van vocht
- Tijk met fijnwasmiddel in het fijnewasprogramma (onderhoudsvriendelijk programma) tot 60°C wasbaar, gunstig i.g.v. allergieproblemen

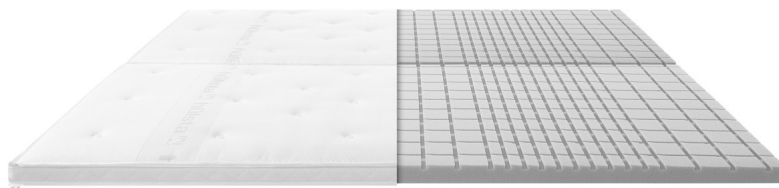

Toppertijk: TENCEL

Afmetingen in cm	Typenr.	
**80 x 200	701A	-
**90 x 200	702A	-
**100 x 200	703A	-
120 x 200	704A	-
140 x 200	705A	-
160 x 200	706A	-
180 x 200	707A	-
200 x 200	708A	-
**80 x 210	711A	-
**90 x 210	712A	-
**100 x 210	713A	-
120 x 210	714A	-
140 x 210	715A	-
160 x 210	716A	-
180 x 210	717A	-
200 x 210	718A	-
**80 x 220	721A	-
**90 x 220	722A	-
**100 x 220	723A	-
120 x 220	724A	-
140 x 220	725A	-
160 x 220	726A	-
180 x 220	727A	-
200 x 220	728A	-

Topperopbouw

- Toppertijk TENCEL (TENCEL-tijk: 360 g/m² stofkwaliteit; 69% polyester, 31% Lyocell) met klimaatvezel-afdeklaag (holle vezels, hydrofiel veredeld, 400 g/m², 100% polyester)
- Topper-drittijk met bies en partnerrits (tot 100 cm breedte); partnerrits naar beide kanten te openen/sluiten
- 4 cm hoge in meer zones verdeelde HR*-koudschuimkern met aan één kant piramide-insnijding (bij 2-persoons-maten zijn de kernen verlijmd)
- HR*-koudschuimkern RG 50, met verticale perforaties in een raster van 85x85 mm
- Poreuze celstructuur + verticale perforaties voor optimaal vochttransport
- Hoogelastisch, goed herstelvermogen, zeer duurzaam door gecrashte kwaliteit
- Draaisymmetrisch
- **Speciale afmetingen** zijn mogelijk (zie hieronder)

Extra informatie

- **Topper in speciale lengte en/of speciale breedte**
 De topper kan kosteloos telkens per 1 cm in lengte en/of breedte worden ingekort. Als u een kleinere maat wenst (bijv. 195 cm lang en 85 cm breed), dan geeft u het artikelnummer van de eerst volgende grotere topper aan (in dit geval dat van de topper met de afmeting 200 x 90 cm). Deze topper wordt dan kosteloos ingekort in de gewenste speciale afmeting 195 x 85 cm.
- **Kernmix voor dubbele toppers**
 Bij dubbele toppers (toppers vanaf 160 cm breedte) is het mogelijk om ze uit te rusten met twee verschillende kernen, de kernen worden dan aan de zijkant verlijmd (uitzondering: een kernmix met de koudschuim topper comfort 500 ks is niet mogelijk). Als kernen van toppers met verschillende prijzen worden gemixed, wordt altijd de prijs van de duurder topper berekend. A.u.b. duidelijk in de order vermelden!
- Grijs gearceerd = gangbare standaard afmetingen
- Speciale afmetingen op aanvraag mogelijk
- ** Topper met split-rits
- **N.B.:** voor dubbele topper met split-ritssluiting a.u.b. 2x de 1-persoons-maat bestellen. Bij bestelling van de 2-persoons-maat heeft de topper geen split-ritssluiting!

Topper

koudschuim topper komfort 500 ks

Kernhoogte: 3 cm, hoogte incl. toppertijk: ca. 6 cm
Hardheidsklasse: soft; gewicht: ca. 5 kg (100 x 200 cm)

Hoge kwaliteit
RG 50
HR*-koudschuim



Tijk deelbaar en met fijnwas-
middel in programma voor
de fijne was wasbaar tot 60°



* HR = high resilient = buitengewoon elastisch = echt koudschuim

- 3 cm hoge HR*-koudschuimkern RG 50 met verticale perforaties
- Zeer goede puntelasticiteit ter verlichting van de druk
- Verticale perforaties in de kern optimaliseren het verticale vochttransport
- Tijk met fijnwasmiddel in het fijnewasprogramma (onderhoudsvriendelijk programma) tot 60°C wasbaar, gunstig i.g.v. allergieproblemen



Toppertijk

Afmetingen in cm	Typenr.	
80 x 200	501A	-
90 x 200	502A	-
100 x 200	503A	-
120 x 200	504A	-
140 x 200	505A	-
160 x 200	506A	-
180 x 200	507A	-
200 x 200	508A	-
80 x 210	511A	-
90 x 210	512A	-
100 x 210	513A	-
120 x 210	514A	-
140 x 210	515A	-
160 x 210	516A	-
180 x 210	517A	-
200 x 210	518A	-
80 x 220	521A	-
90 x 220	522A	-
100 x 220	523A	-
120 x 220	524A	-
140 x 220	525A	-
160 x 220	526A	-
180 x 220	527A	-
200 x 220	528A	-

Topperopbouw

- Toppertijk (tijk: 320 g/m² stofkwaliteit, 83% polyester, 17% viscose, holle klimaatvezel, hydrofiel veredeld, 200 g/m², 100% polyester)
- 3 cm hoge HR*-koudschuimkern (RG 50) met verticale zone-perforaties voor goede vocht-afvoer (bij 2-persoons-maten zijn de kernen verlijmd)
- Hoogelastisch, goed herstellvermogen, zeer duurzaam, geen vulstoffen
- Draaisymmetrisch
- **Speciale afmetingen** zijn mogelijk (zie hieronder)

Extra informatie

- **Topper in speciale lengte en/of speciale breedte**
De topper kan kosteloos telkens per 1 cm in lengte en/of breedte worden ingekort. Als u een kleinere maat wenst (bijv. 195 cm lang en 85 cm breed), dan geeft u het artikelnummer van de eerst volgende grotere topper aan (in dit geval dat van de topper met de afmeting 200 x 90 cm). Deze topper wordt dan kosteloos ingekort in de gewenste speciale afmeting 195 x 85 cm.
- Grijs gearceerd = gangbare standaard afmetingen
- Speciale afmetingen op aanvraag mogelijk

Kussens en plaids

MULTI-BOXSPRING

Kussens

Deco-kussens in drie afmetingen



Kussens				
Kussenmaat in cm	Typenr.	Bekledingsprijsgroep		
		I	II	III
40 x 40	240	-	-	-
60 x 60	260	-	-	-
40 x 70	270	-	-	-

Plaids

Deco-plaids passend voor alle leverbare bedmaten vanaf 90 cm breedte

Niet in kunstleer en echt leer leverbaar!

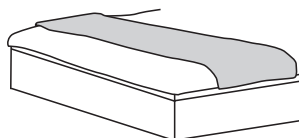

Plaids					
voor bedbreedte (in cm)	Plaidmaat in cm	Typenr.	Bekledingsprijsgroep		
			I	II	III
90	130 x 150	2090	-	-	-
100	130 x 160	2100	-	-	-
120	130 x 180	2120	-	-	-
140	130 x 200	2140	-	-	-
160	130 x 220	2160	-	-	-
180	130 x 240	2180	-	-	-
200	130 x 260	2200	-	-	-

Omkeerbare plaids

Deco-plaids passend voor alle leverbare bedmaten vanaf 90 cm breedte

De plaidzijden kunnen in verschillende bekledingen worden gekozen. Indien bekledingen uit verschillende bekledingsprijsgroepen worden gekozen, wordt altijd de hogere bekledingsprijsgroep berekend.

Niet in kunstleer en echt leer leverbaar!

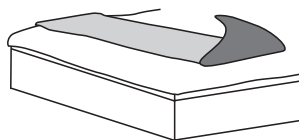

Plaids					
voor bedbreedte (in cm)	Plaidmaat in cm	Typenr.	Bekledingsprijsgroep		
			I	II	III
90	130 x 150	3090	-	-	-
100	130 x 160	3100	-	-	-
120	130 x 180	3120	-	-	-
140	130 x 200	3140	-	-	-
160	130 x 220	3160	-	-	-
180	130 x 240	3180	-	-	-
200	130 x 260	3200	-	-	-

Informatie m.b.t. matrassen

2-persoonsmatrassen

(grotere maten) zijn niet aan te bevelen, omdat door eigen bewegingen een verstoring van de slaap van de partner niet uit te sluiten is. Bovendien wordt het draaien en keren van de matras extreem moeilijk. **2-persoonsmatrassen zijn op aanvraag echter wel verkrijgbaar.** Het is ook mogelijk, verschillende kernsoorten (van dezelfde hoogte) en kernhardheden in een 2-persoonsmatras te combineren (zonder meerprijs). **A.u.b. duidelijk in uw order vermelden!**



Partnermatrassen

(d.m.v. een rits met elkaar verbonden) zijn bij alle matrassen met een matrasborder tegen meerprijs mogelijk (matrassen met rits rondom of zonder matrasborder zijn niet te veranderen). **A.u.b. duidelijk in uw order vermelden!**

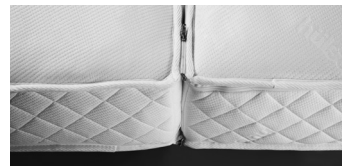

Meerprijs: -

Definitie „hardheidsgraad van matrassen“

De tussen haakjes staande getallen voor het aangeven van de hardheid van de matrassen zijn niet volgens de DIN-EN 1957-norm. Het cijfer (2) bijv. geeft in tegenstelling tot het cijfer (3) aan, dat het om een zachtere matras gaat.

Betekenis van de pictogrammen

	<p>Afritsbare tijk, voor wassen/reinigen</p>		<p>Hoge kwaliteit Ruimtegewicht hier bijv. 60 kg/m³</p>	<p>ORIGINAL DGM BOXSPRING</p>
	<p>Speciale drukverlaging voor goede doorbloeding</p>		<p>Partnerrits</p>	<p>Boxspringbett / boxspringbed Hersteller-Nr. / manufacturer-no. B17-107 Kollektion / collection / Modell / model B Prüfnummer / control number 17-107-01</p>
	<p>Geschikt voor verstelbare lattenbodems</p>		<p>Gunstig i.g.v. allergieproblemen. Tijken met fijnwasmiddel in het fijnwasprogramma (onderhoudsvriendelijk programma) tot 60°C wasbaar.</p>	
	<p>Veiligheid: GS-keurmerk voor beproefde veiligheid van de TÜVRheinland</p>		<p>De Blauwe Engel: emissiearm, beschermt derhalve uw gezondheid (m.u.v. bekledingsstoftijk kunstleer)</p>	<p>Geprüft und zertifiziert nach den Anforderungen der RAL-GZ 430 der Deutschen Gütegemeinschaft Möbel • Tested and certified according to the requirements of RAL-GZ 430 of DGM • www.dgm-boxspring.de</p>

Basis voor het juiste advies: een afstemming op lichaamsomstandigheden volgens de Body Mass Index = BMI

Gewicht in kg	Lengte in meters																			Gewicht in kg																																												
	1,40	1,42	1,44	1,46	1,48	1,50	1,52	1,54	1,56	1,58	1,60	1,62	1,64	1,66	1,68	1,70	1,72	1,74	1,76		1,78	1,80	1,82	1,84	1,86	1,88	1,90	1,92	1,94	1,96	1,98	2,00	2,02	2,04	2,06	2,08	2,10																											
140	71	69	68	66	64	62	61	59	58	56	55	53	52	51	50	48	47	46	45	44	43	42	41	40	39	38	37	36	35	34	34	33	32	32	31	30	29	28	27	26	25	24	23	22	21																			
138	70	68	67	65	63	61	60	58	57	55	54	53	51	50	49	48	47	46	45	44	43	42	41	40	39	38	37	36	35	34	33	33	32	31	30	29	28	27	26	25	24	23	22	21	20	19	18	17	16	15	14	13	12	11	10	9	8	7	6	5	4	3	2	1
136	69	67	66	64	62	60	59	57	56	54	53	52	51	49	48	47	46	45	44	43	42	41	40	39	38	37	36	35	34	33	33	32	31	30	29	28	27	26	25	24	23	22	21	20	19	18	17	16	15	14	13	12	11	10	9	8	7	6	5	4	3	2	1	
134	68	66	65	63	61	60	58	57	55	54	52	51	50	49	47	46	45	44	43	42	41	40	39	38	37	36	35	34	33	33	32	31	30	29	28	27	26	25	24	23	22	21	20	19	18	17	16	15	14	13	12	11	10	9	8	7	6	5	4	3	2	1		
132	67	65	64	62	60	59	57	56	54	53	52	51	50	49	48	47	46	45	44	43	42	41	40	39	38	37	36	35	34	33	33	32	31	30	29	28	27	26	25	24	23	22	21	20	19	18	17	16	15	14	13	12	11	10	9	8	7	6	5	4	3	2	1	
130	66	64	63	61	59	58	56	55	53	52	51	50	48	47	46	45	44	43	42	41	40	39	38	37	36	35	34	33	33	32	31	30	29	28	27	26	25	24	23	22	21	20	19	18	17	16	15	14	13	12	11	10	9	8	7	6	5	4	3	2	1			
128	65	63	62	60	58	57	55	54	53	51	50	49	48	46	45	44	43	42	41	40	39	38	37	36	35	34	33	33	32	31	30	29	28	27	26	25	24	23	22	21	20	19	18	17	16	15	14	13	12	11	10	9	8	7	6	5	4	3	2	1				
126	64	62	61	59	58	57	55	54	53	52	51	50	49	48	47	46	45	44	43	42	41	40	39	38	37	36	35	34	33	33	32	31	30	29	28	27	26	25	24	23	22	21	20	19	18	17	16	15	14	13	12	11	10	9	8	7	6	5	4	3	2	1		
124	63	61	60	58	57	55	54	52	51	50	48	47	46	45	44	43	42	41	40	39	38	37	36	35	34	33	33	32	31	30	29	28	27	26	25	24	23	22	21	20	19	18	17	16	15	14	13	12	11	10	9	8	7	6	5	4	3	2	1					
122	62	61	59	57	56	54	53	51	50	49	48	46	45	44	43	42	41	40	39	38	37	36	35	34	33	33	32	31	30	29	28	27	26	25	24	23	22	21	20	19	18	17	16	15	14	13	12	11	10	9	8	7	6	5	4	3	2	1						
120	61	60	58	56	55	53	52	51	49	48	47	46	45	44	43	42	41	40	39	38	37	36	35	34	33	33	32	31	30	29	28	27	26	25	24	23	22	21	20	19	18	17	16	15	14	13	12	11	10	9	8	7	6	5	4	3	2	1						
118	60	59	57	55	54	52	51	50	48	47	46	45	44	43	42	41	40	39	38	37	36	35	34	33	33	32	31	30	29	28	27	26	25	24	23	22	21	20	19	18	17	16	15	14	13	12	11	10	9	8	7	6	5	4	3	2	1							
116	59	58	56	54	53	52	50	49	48	46	45	44	43	42	41	40	39	38	37	36	35	34	33	33	32	31	30	29	28	27	26	25	24	23	22	21	20	19	18	17	16	15	14	13	12	11	10	9	8	7	6	5	4	3	2	1								
114	58	57	55	53	52	51	49	48	47	46	45	44	43	42	41	40	39	38	37	36	35	34	33	33	32	31	30	29	28	27	26	25	24	23	22	21	20	19	18	17	16	15	14	13	12	11	10	9	8	7	6	5	4	3	2	1								
112	57	56	54	52	51	50	48	47	46	45	44	43	42	41	40	39	38	37	36	35	34	33	33	32	31	30	29	28	27	26	25	24	23	22	21	20	19	18	17	16	15	14	13	12	11	10	9	8	7	6	5	4	3	2	1									
110	56	55	53	52	50	49	48	46	45	44	43	42	41	40	39	38	37	36	35	34	33	33	32	31	30	29	28	27	26	25	24	23	22	21	20	19	18	17	16	15	14	13	12	11	10	9	8	7	6	5	4	3	2	1										
108	55	54	52	51	49	48	47	46	45	44	43	42	41	40	39	38	37	36	35	34	33	33	32	31	30	29	28	27	26	25	24	23	22	21	20	19	18	17	16	15	14	13	12	11	10	9	8	7	6	5	4	3	2	1										
106	54	53	51	50	48	47	46	45	44	43	42	41	40	39	38	37	36	35	34	33	33	32	31	30	29	28	27	26	25	24	23	22	21	20	19	18	17	16	15	14	13	12	11	10	9	8	7	6	5	4	3	2	1											
104	53	52	50	49	47	46	45	44	43	42	41	40	39	38	37	36	35	34	33	33	32	31	30	29	28	27	26	25	24	23	22	21	20	19	18	17	16	15	14	13	12	11	10	9	8	7	6	5	4	3	2	1												
102	52	51	49	48	47	45	44	43	42	41	40	39	38	37	36	35	34	33	33	32	31	30	29	28	27	26	25	24	23	22	21	20	19	18	17	16	15	14	13	12	11	10	9	8	7	6	5	4	3	2	1													
100	51	50	48	47	46	44	43	42	41	40	39	38	37	36	35	34	33	33	32	31	30	29	28	27	26	25	24	23	22	21	20	19	18	17	16	15	14	13	12	11	10	9	8	7	6	5	4	3	2	1														
98	50	49	47	46	45	44	42	41	40	39	38	37	36	35	34	33	32	31	30	29	28	27	26	25	24	23	22	21	20	19	18	17	16	15	14	13	12	11	10	9	8	7	6	5	4	3	2	1																
96	49	48	46	45	44	43	42	41	40	39	38	37	36	35	34	33	32	31	30	29	28	27	26	25	24	23	22	21	20	19	18	17	16	15	14	13	12	11	10	9	8	7	6	5	4	3	2	1																
94	48	47	45	44	43	42	41	40	39	38	37	36	35	34	33	32	31	30	29	28	27	26	25	24	23	22	21	20	19	18	17	16	15	14	13	12	11	10	9	8	7	6	5	4	3	2	1																	
92	47	46	44	43	42	41	40	39	38	37	36	35	34	33	32	31	30	29	28	27	26	25	24	23	22	21	20	19	18	17	16	15	14	13	12	11	10	9	8	7	6	5	4	3	2	1																		
90	46	45	43	42	41	40	39	38	37	36	35	34	33	32	31	30	29	28	27	26	25	24	23	22	21	20	19	18	17	16	15	14	13	12	11	10	9	8	7	6	5	4	3	2	1																			
88	45	44	42	41	40	39	38	37	36	35	34	33	32	31	30	29	28	27	26	25	24	23	22	21	20	19	18	17	16	15	14	13	12	11	10	9	8	7	6	5	4	3	2	1																				
86	44	43	41	40	39	38	37	36	35	34	33	32	31	30	29	28	27	26	25	24	23	22	21	20	19	18	17	16	15	14	13	12	11	10	9	8	7	6	5	4	3	2	1																					
84	43	42	41	39	38	37	36	35	34	33	32	31	30	29	28	27	26	25	24	23	22	21	20	19	18	17	16	15	14	13	12	11	10	9	8	7	6	5	4	3	2	1																						
82	42	41	40	38	37	36	35	34	33	32	31	30	29	28	27	26	25	24	23	22	21	20	19	18	17	16	15	14	13	12	11	10	9	8	7	6	5	4	3	2	1																							
80	41	40	39	38	37	36	35	34	33	32	31	30	29	28	27	26	25	24	23	22	21	20	19	18	17	16	15	14	13	12	11	10	9	8	7	6	5	4	3	2	1																							
78	40	39	38	37	36	35	34	33	32	31	30	29	28	27	26	25	24	23	22	21	20	19	18	17	16	15	14	13	12	11	1																																	



Bed en configuratiemogelijkheden – met dubbele boxspringboxen

Bedcombinatie bestaande uit een hoofdbord BS 100, 100 cm hoog, twee boxspring-boxen, twee matrassen TopPoint 1000 in hardheidsklasse 2 (medium) met matrastijk en standaardpoten

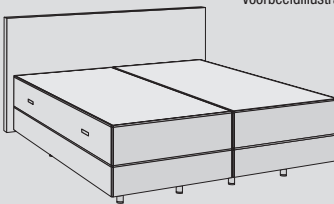
Voorbeeldillustratie



Boxhoogte	Afmetingen in cm	Typenr.	Bekledingsprijsgroep		
			I	II	III
Hoogte 2: 20,0 cm (standaard)	160 x 200 180 x 200 200 x 200	2251652 2251852 2252052	-	-	-

Boxhoogte 2 en 3	
	
Boxhoogte 2: ca. 20,0 cm	Boxhoogte 3: ca. 23,5 cm
standaard	2032 zonder meerprijs

Meer Prijzen: BS hoofdborden

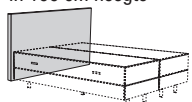
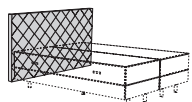
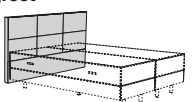
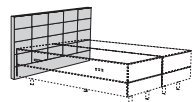
BS 100	BS 110	BS 130	BS 140
glad – Standaard-hoofdbord in 100 cm hoogte	met ruitstiksel	met gestikte rechthoeken, groot	met gestikte rechthoeken, klein
			
Typenr.	Typenr.	Typenr.	Typenr.
Bekledingsprijsgroep I-III	Bekledingsprijsgroep I-III	Bekledingsprijsgroep I-III	Bekledingsprijsgroep I-III
Hoofdbordhoogte: 100 cm	Hoofdbordhoogte: 100 cm	Hoofdbordhoogte: 100 cm	Hoofdbordhoogte: 100 cm
standaard	2222	2262	2282
Hoofdbordhoogte: 119 cm	Hoofdbordhoogte: 119 cm	Hoofdbordhoogte: 119 cm	Hoofdbordhoogte: 119 cm
2212	2232	2272	2292

Meer Prijzen: BC hoofdborden

* Hoogte-inkorting van het hoofdbord BC 230 per elke 1,0 cm zonder meerprijs!

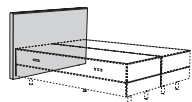
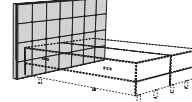
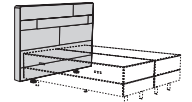
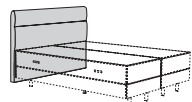
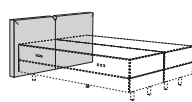
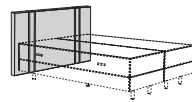
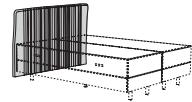
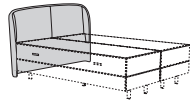
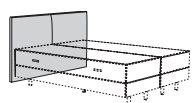
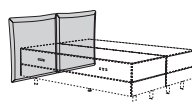
BC 200	BC 230 *	BC 310	BC 330
glad	met vierkant stiksel en knoppen	met rechthoek-design-stiksel	ergonomisch gevormd
			
Typenr.	Typenr.	Typenr.	Typenr.
Bekledingsprijsgroep I-III	Bekledingsprijsgroep I-III	Bekledingsprijsgroep I-III	Bekledingsprijsgroep I-III
Hoofdbordhoogte: 100 cm	Hoofdbordhoogte: 130 cm	Hoofdbordhoogte: 139 cm	Hoofdbordhoogte: 118 cm
23002	23112	23062	23192
Hoofdbordhoogte: 119 cm			
23012			
BC 340	BC 350	BC 360	BC 370
met verdeling in het midden	met biezen	asymmetrisch gestikt	met tweekleurig contrast
			
Typenr.	Typenr.	Typenr.	Typenr.
Bekledingsprijsgroep I-III	Bekledingsprijsgroep I-III	Bekledingsprijsgroep I-III	Bekledingsprijsgroep I-III
Hoofdbordhoogte: 110 cm	Hoofdbordhoogte: 116 cm	Hoofdbordhoogte: 134 cm	Hoofdbordhoogte: 108 cm
23202	23212	23222	23232
BC 380	Accessoires		Meer Prijzen: BF hoofdborden
met keder rondom	Meerprijs voor afgewerkte achterkant van het hoofdbord		BF 410 met kussen
			
Typenr.	voor breedte		Typenr.
Bekledingsprijsgroep I-III	Typenr.		Bekledingsprijsgroep I-III
Hoofdbordhoogte: 128 cm	I-III		Hoofdbordhoogte: 115 cm
23242	160	475V	
	180	476V	
	200	477V	
			2412

Meerprijzen:

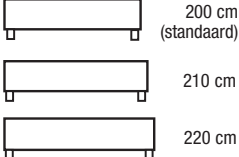
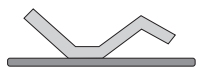
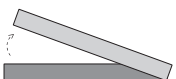

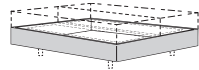
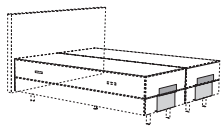

<p>Meerprijs voor boxspringlengtes 210 en 220 cm</p> 	<p>Meerprijs voor 2-motorige boxspring met hand-schakelaar of afstandsbediening Rug- en voeteneindgedeelte zijn d.m.v. een compact-aandrijving (2 e-motoren) afzonderlijk verstelbaar</p> 		<p>Meerprijs voor boxen met zijdelings te openen bedbodem</p> 	
Meerprijs voor boxspring-lengte 210 cm	Meerprijs voor boxspring-lengte 220 cm	Meerprijs voor 2-motorige box met hand-schakelaar	Meerprijs voor radio-afstandsbediening	Boxhoogte 4: ca. 25,0 cm
2002	2012	2082	2x 13 2x -	2062
-	-	-	-	-

Accessoires

Meerprijs voor afgewerkte achterkant van het hoofdbord		
voor breedte	Typenr.	I-III
160	445V	-
180	446V	-
200	447V	-

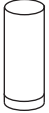
<p>Meerprijs voor klittenbandbekleding voor boxen Klitbare, 3-zijdige decorbekleding in meubelstof-tijck voor een doorgaande optiek.</p> 	<p>Meerprijs voor 2 matras-beugels voor elektrisch verstelbare boxen</p> 
2092	2042
-	-

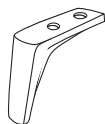
Potensets

<p>Standaardpoot BU 01 8 ronde poten Lak zwart</p> 	<p>2 poten recht BU 06</p> 		<p>2 houten poten BU 07</p> 	
Lak zwart (standaard) Hoogglans chroom Beuken-kleurig Marron-kleurig	standaard 2101 2102 zonder 2103 meerprijs	zwart	2119	-
		Eiken	2114	-
<p>2 designpoten vervormd BU 03</p> 	<p>2 designpoten schuin BU 04</p> 		<p>2 poten met verbindingsstang BU 08</p> 	
Hoogglans chroom	2110	-	Hoogglans chroom	2112
			zwart	21152
<p>2 hoekpoten recht BU 09</p> 	<p>2 hoekpoten vervormd BU 10</p> 		<p>Sokkellijst BU 11</p> 	
zwart	2116	-	zwart	2117
			Lak antraciet	21182

Matrassen

Meerprijzen voor matrassen (2-persoonsbedden)

Matrassen:

De boxspring-bedcombinatie wordt standaard met 2 matrassen TopPoint 1000 met matrastijk TENCEL in hardheidsklasse medium (2) geleverd. Deze is, naar keuze, ook leverbaar met de TopPoint 1000 in een andere hardheidsgraad (zonder meerprijs), met meubelstoflijk (tegen meerprijs) of met één van onderstaande matrassen uit de hülsta-slaapsystemen-collectie (tegen meerprijs) leverbaar.

A.u.b. de gewenste uitvoering duidelijk in de order vermelden!

voor boxspring-breedte (= ligvlak) in cm	2 1-persoons-matrassen:	... met matrastijk	... met meubelstoflijk in bekledingsprijsgroep I	... met meubelstoflijk in bekledingsprijsgroep II	... met meubelstoflijk in bekledingsprijsgroep III
		Typenr.	Typenr.	Typenr.	Typenr.
2x 80/90/100 (= ligvlak 160/180/200)	TopPoint 1000	standaard	25012 -	25022 -	25032 -
	TopPoint aktiv	29402 -	29412 -	29422 -	29432 -
	TopPoint gel	25802 -	25812 -	25822 -	25832 -
	TopPoint 4000 Volumestretch-tijk	25162 -	25112 -	25122 -	25132 -
	TopPoint 4000 TENCEL-tijk	25102 -			
	TopPoint 500	25202 zonder meerprijs	25212 -	25222 -	25232 -

Partnermatras (= 1 doorgaande matras; uitsluitend voor vlakke boxen):

In plaats van 2 losse matrassen is ook **1 partnermatras** (= 1 doorgaande matras) zonder meerprijs mogelijk. Partnermatrassen worden standaard in 3 pakken geleverd, d.w.z. de matrastijk en de beide kernen worden als afzonderlijk onderdeel geleverd en ter plaatse samengevoegd. Partnermatrassen zijn echter ook als 1 pak leverbaar. In dit geval bestaat ook de kern uit één stuk.

A.u.b. duidelijk in de order vermelden!

Topper

Meerprijzen voor topper (2-persoonsbedden)

Topper:
Voor extra „softige“ drukverlaging kan de boxspring-bedcombinatie tegen meerprijs van een topper worden voorzien. Dubbele toppers (toppers vanaf 160 cm breedte) kunnen ook met twee verschillende kernen worden uitgerust. In dit geval wordt altijd de prijs van de duurdere topper berekend.

voor boxspring- breedte (= ligvlak) in cm	2 1-persoonstopper:	... met toppertijk		1 doorgaande topper	... met toppertijk	
		Typenr.			Typenr.	
2x 80/90/100 (2x 1-persoonstopper) of 1x 160/180/200 (1x doorgaande topper, slechts voor vlakke boxen)	2x bio topper ks	2822	-	1x bio topper ks	2823	-
	2x partnertopper bio ks	2812	-	1x partnertopper bio ks	2813	-
	2x visco topper	2622	-	1x visco topper	2623	-
	2x partnertopper visco	2642	-	1x partnertopper visco	2643	-
	2x GELax topper	2672	-	1x GELax topper	2673	-
	2x partnertopper GELax	2682	-	1x partnertopper GELax	2683	-
	2x koudschuim topper	2612	-	1x koudschuim topper	2613	-
	2x partnertopper koudschuim	2632	-	1x partnertopper koudschuim	2633	-
2x koudschuim topper comfort 500 ks	2602	-	1x koudschuim topper comfort 500 ks	2603	-	

Bed en configuratiemogelijkheden – met enkele boxspringboxen

Bedcombinatie bestaande uit een hoofdbord BS 100, 100 cm hoog, een boxspring-box, ene matras TopPoint 1000 in hardheidsklasse 2 (medium) met matrastijk en standaardpoten

Voorbeeldillustratie

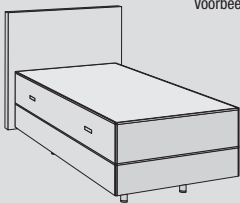

Boxhoogte	Afmetingen in cm	Typenr.	Bekledingsprijsgroep		
			I	II	III
Hoogte 2: 20,0 cm (standaard)	80 x 200	2250852	-	-	-
	90 x 200	2250952	-	-	-
	100x 200	2251052	-	-	-
	120 x 200	2251252	-	-	-
	140 x 200	2251452	-	-	-

Boxhoogte 2 en 3



Boxhoogte 2: ca. 20,0 cm	Boxhoogte 3: ca. 23,5 cm
standaard	2031 zonder meerprijs

Meerprijzen: BS hoofdborden

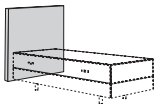
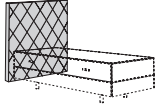
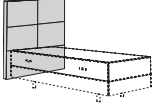
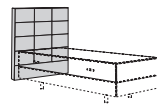
BS 100	BS 110	BS 130	BS 140
glad – Standaard-hoofdbord in 100 cm hoogte	met ruitstiksel	met gestikte rechthoeken, groot	met gestikte rechthoeken, klein
			
Typenr.	Typenr.	Typenr.	Typenr.
Bekledingsprijsgroep I-III	Bekledingsprijsgroep I-III	Bekledingsprijsgroep I-III	Bekledingsprijsgroep I-III
Hoofdbordhoogte: 100 cm	Hoofdbordhoogte: 100 cm	Hoofdbordhoogte: 100 cm	Hoofdbordhoogte: 100 cm
standaard	2221	2261	2281
Hoofdbordhoogte: 119 cm	Hoofdbordhoogte: 119 cm	Hoofdbordhoogte: 119 cm	Hoofdbordhoogte: 119 cm
2211	2231	2271	2291

Meerprijzen: BC hoofdborden

* Hoogte-inkorting van het hoofdbord BC 230 per elke 1,0 cm zonder meerprijs!

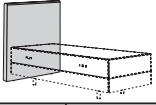
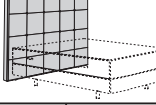
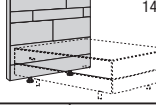
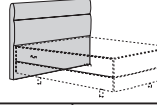
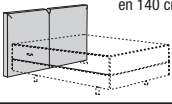
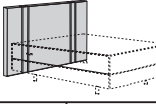
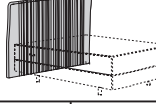
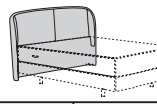
BC 200	BC 230 *	BC 310	BC 330
glad	met vierkant stiksel en knoppen	met rechthoek-design-stiksel	ergonomisch gevormd
			
Typenr.	Typenr.	Typenr.	Typenr.
Bekledingsprijsgroep I-III	Bekledingsprijsgroep I-III	Bekledingsprijsgroep I-III	Bekledingsprijsgroep I-III
Hoofdbordhoogte: 100 cm	Hoofdbordhoogte: 130 cm	Hoofdbordhoogte: 139 cm	Hoofdbordhoogte: 118 cm
23001	23111	23061	23191
Hoofdbordhoogte: 119 cm			
23011			
BC 340	BC 350	BC 360	BC 370
met verdeling in het midden <small>slechts voor 120 en 140 cm breedte</small>	met biezen	asymmetrisch gestikt	met tweekleurig contrast
			
Typenr.	Typenr.	Typenr.	Typenr.
Bekledingsprijsgroep I-III	Bekledingsprijsgroep I-III	Bekledingsprijsgroep I-III	Bekledingsprijsgroep I-III
Hoofdbordhoogte: 110 cm	Hoofdbordhoogte: 116 cm	Hoofdbordhoogte: 134 cm	Hoofdbordhoogte: 108 cm
23201	23211	23221	23231

BC 380 met keder rondom

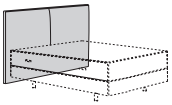

Typenr.	Bekledingsprijsgroep I-III
Hoofdbordhoogte: 128 cm	
23241	-

Accessoires

Meerprijs voor afgewerkte achterkant van het hoofdbord

voor breedte	Typenr.	I-III
80	470V	-
90	471V	-
100	472V	-
120	473V	-
140	474V	-

Meerprijzen: BF hoofdborden

BF 410 met kussen

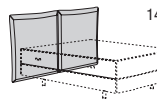

Typenr.	Bekledingsprijsgroep I-III
Hoofdbordhoogte: 115 cm	
2411	-

Meerprijzen:

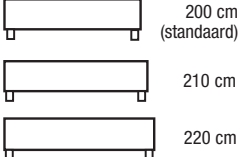
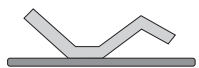
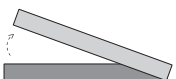



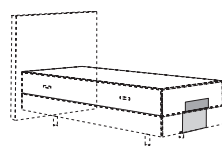

Meerprijs voor boxspringlengtes 210 en 220 cm 	Meerprijs voor 2-motorige boxspring met hand-schakelaar of afstandsbediening Rug- en voeteneindgedeelte zijn d.m.v. een compact-aandrijving (2 e-motoren) afzonderlijk verstelbaar 			Meerprijs voor box met zijdelings te openen bedbodem 
Meerprijs voor boxspring-lengte 210 cm	Meerprijs voor boxspring-lengte 220 cm	Meerprijs voor 2-motorige box met hand-schakelaar	Meerprijs voor radio-afstandsbediening	Boxhoogte 4: ca. 25,0 cm
2001	2011	2081	13	2061
-	-	-	-	-

Accessoires

Meerprijs voor afgewerkte achterkant van het hoofdbord		
voor breedte	Typenr.	I-III
80	440V	-
90	441V	-
100	442V	-
120	443V	-
140	444V	-

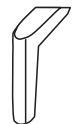
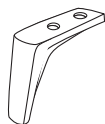
Meerprijs voor 1 matrasbeugel voor elektrisch verstelbare boxen 
2041
-

Potensets

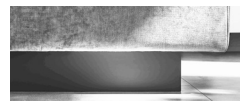
Standaardpoot BU 01 4 ronde poten Lak zwart 	2 poten recht BU 06 		2 houten poten BU 07 	
Lak zwart (standaard)	standaard	zwart	2119	-
Hoogglans chroom	2101	zonder		
Beuken-kleurig	2102	meerprijs		
Marron-kleurig	2103			
		Eiken	2114	-
2 designpoten vervormd BU 03 	2 designpoten schuin BU 04 		2 poten met verbindingstang BU 08 	
Hoogglans chroom	2110	-	Hoogglans chroom	2112
			zwart	21151
				-
2 hoekpoten recht BU 09 	2 hoekpoten vervormd BU 10 		Sokkellijst BU 11 	
zwart	2116	-	zwart	2117
			Lak antraciet	21181
				-

Matrassen

Meerprijzen voor matrassen (1-persoonsbedden)

Matrassen:

De boxspring-bedcombinatie wordt standaard met 1 matras TopPoint 1000 met matrastijk TENCEL in hardheidsklasse medium (2) geleverd. Deze is, naar keuze, ook leverbaar met de TopPoint 1000 in een andere hardheidsgraad (zonder meerprijs), met meubelstof (tegen meerprijs) of met één van onderstaande matrassen uit de hülsta-slaapsystemen-collectie (tegen meerprijs) leverbaar.

A.u.b. de gewenste uitvoering duidelijk in de order vermelden!

voor boxspring-breedte (= ligvlak) in cm	1-persoonsmatras:	... met matrastijk	... met meubelstof in bekledingsprijsgroep I	... met meubelstof in bekledingsprijsgroep II	... met meubelstof in bekledingsprijsgroep III
		Typenr.	Typenr.	Typenr.	Typenr.
80/90/100	TopPoint 1000	standaard	25011 -	25021 -	25031 -
	TopPoint aktiv	29401 -	29411 -	29421 -	29431 -
	TopPoint gel	25801 -	25811 -	25821 -	25831 -
	TopPoint 4000 Volumestretch-tijk	25161 -	25111 -	25121 -	25131 -
	TopPoint 4000 TENCEL-tijk	25101 -			
	TopPoint 500	25201 zonder meerprijs	25211 -	25221 -	25231 -
120	TopPoint 1000	standaard	250112 -	250212 -	250312 -
	TopPoint aktiv	294012 -	294112 -	294212 -	294312 -
	TopPoint gel	258012 -	258112 -	258212 -	258312 -
	TopPoint 4000 Volumestretch-tijk	251612 -	251112 -	251212 -	251312 -
	TopPoint 4000 TENCEL-tijk	251012 -			
	TopPoint 500	252012 zonder meerprijs	252112 -	252212 -	252312 -
140	TopPoint 1000	standaard	250114 -	250214 -	250314 -
	TopPoint aktiv	294014 -	294114 -	294214 -	294314 -
	TopPoint gel	258014 -	258114 -	258214 -	258314 -
	TopPoint 4000 Volumestretch-tijk	251614 -	251114 -	251214 -	251314 -
	TopPoint 4000 TENCEL-tijk	251014 -			
	TopPoint 500	252014 zonder meerprijs	252114 -	252214 -	252314 -

Topper

Meerprijzen voor topper (1-persoonsbedden)

Topper:

Voor extra „softige“ drukverlaging kan de boxspring-bedcombinatie tegen meerprijs van een topper worden voorzien.

voor boxspring- breedte (= ligvlak) in cm	1-persoonstopper:	... met toppertijk	
		Typenr.	
80/90/100	bio topper ks	2821	-
	partnertopper bio ks	2811	-
	visco topper	2621	-
	partnertopper visco	2641	-
	GELax topper	2671	-
	partnertopper GELax	2681	-
	koudschuim topper	2611	-
	partnertopper koudschuim	2631	-
	koudschuim topper komfort 500 ks	2601	-
120	bio topper ks	28212	-
	partnertopper bio ks	28112	-
	visco topper	26212	-
	partnertopper visco	26412	-
	GELax topper	26712	-
	partnertopper GELax	26812	-
	koudschuim topper	26112	-
	partnertopper koudschuim	26312	-
	koudschuim topper komfort 500 ks	26012	-
140	bio topper ks	28214	-
	partnertopper bio ks	28114	-
	visco topper	26214	-
	partnertopper visco	26414	-
	GELax topper	26714	-
	partnertopper GELax	26814	-
	koudschuim topper	26114	-
	partnertopper koudschuim	26314	-
	koudschuim topper komfort 500 ks	26014	-

Verlichting voor hoofdborden

Zwenkbaar LED-bedleeslampje met zwanenhals
Verchromd; aan-/uitschakeling aan de lamp

Bij montage van het bedleeslampje neemt de totale diepte van het bed toe met 2,5 cm.

Verlichting is niet mogelijk bij het hoofdbord BC 370.

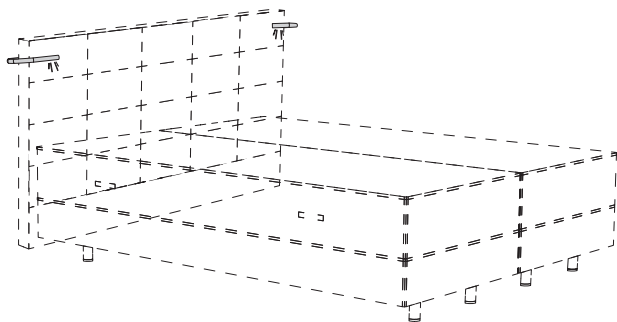

Dit product bevat een lichtbron van energie-efficiëntieklasse D. 12 V.



2,4 W

Set van 2

978

-

hülsta MULTI-BOXSPRING

Stand: NL 7.2023

Ontwerp en concept wettelijk beschermd, vergissingen voorbehouden, constructie-,
kleur- en materiaalveranderingen in het kader van technische vooruitgang voorbehouden.

hülsta-werke · Karl-Hüls-Straße 1 · D-48703 Stadtlohn
Tel. +49 (0) 2563 / 86-0 · Fax +49 (0) 2563 / 86-1000
www.huelsta.com

