

# GENTIS

## PROGRAMME DE PLANIFICATION





# GENTIS PROGRAMME DE PLANIFICATION

## Combinaisons extravagantes et solistes expressifs

De l'image pure jusqu'au mélange extravagant des matériaux: le programme de séjour Gentis mise sur des formes simples et les combine avec le naturel du bois. Il résulte de ce mélange un programme aux combinaisons audacieuses pour les amateurs de design. Les meubles modulaires en laqué mat ou brillant forment la base de Gentis. En tant que buffets bas, lowboards, vitrines et éléments suspendus, ils sont utilisables de multiples façons et offrent une grande quantité de combinaisons pour le séjour. Les buffets bas et les lowboards ont des formes particulièrement expressives: le tracé des lignes aux angles arrondis est très doux et harmonieux et, grâce à un cadre fonctionnel pouvant être en option équipé d'un éclairage LED, les meubles indépendants semblent planer devant le mur. Comme autre version, les buffets bas et les lowboards peuvent également recevoir un piétement design et donner ainsi du caractère aux espaces de vie comme solitaires isolés et comme séparations de pièces élégantes.

## Le tronc naturel met en scène des accents

Les meubles Gentis pour accents furent développés pour mettre en scène l'exclusivité. En bois d'aspect naturel, ils représentent un contraste par rapport aux éléments modulaires simples en laqué et peuvent être prévus comme étagères, éléments reposant sur le sol ou suspendus. Fabriqués en bois, ils soulignent le sens innovateur et le savoir-faire en ébénisterie des meubles hülsta. Pour les meubles pour accents, des finitions en bois avec l'image du tronc sont proposées. Le caractère rugueux du bois avec ses fissures et ses nœuds attire les regards en raison de son extravagance et crée un contraste passionnant par rapport aux éléments en laqué. Les faces latérales en verre bronze des vitrines (suspendues) ouvrent le rideau pour la mise en scène du fond en chêne nature fendillé et brossé brut. Used-Look à côté de la perfection rigoureuse.

### Sommaire

|   | Page  |
|---|-------|
| Présentation du programme, tableaux des finitions, conception et possibilités d'agencement          | 2-6   |
| Aide pour les études  | 8-9   |
| Éléments principaux   | 10-11 |
| Solutions d'angle 2 et 3 unités   | 12    |
| Éléments d'extrémité avec habillage fixe, tiroir et porte ouvrante                                  | 14    |
| Tablettes fixes, tablettes, cloisons centrales  | 15    |
| Plateaux supérieurs   | 16    |
| Façades – tiroirs, abatants, portes   | 17-23 |
| Accessoires média pour lowboards, supports d'écran plat   | 24-25 |
| Ferrures d'accrochage, cadres fonctionnels, éclairage pour cadres fonctionnels, piétements en métal | 26-27 |
| Accessoires pour tiroirs  | 28    |
| Eclairage, télécommande radio   | 29    |

### Informations générales:

|   |       |
|---|-------|
| Passages pour câbles  | 30    |
| Fabrications spéciales, articles spéciaux                           | 31    |
| Possibilités de commande de l'éclairage                             | 32-33 |
| Remarques importantes: caractéristique des murs / notice de montage | 34    |



## Tableaux des finitions

| No. de la finition | Corps et façade, éléments d'extrémité  | Cat. de prix |
|--------------------|--|--------------|
| 1058               | Laqué blanc pur  | I            |
| 0299               | Laqué blanc  | I            |
| 1685               | Laqué gris   | I            |
| 2208               | Laqué gris soie  | I            |
| 2205               | Laqué blanc pur brillant *   | II           |
| 1002               | Laqué blanc brillant *   | II           |
| 1696               | Laqué gris brillant *  | II           |
| 2200               | Laqué gris soie brillant *   | II           |
| RALM               | Libre choix des couleurs selon le système de couleurs RAL<br>- Laqué mat **      | III          |
| RALH               | Libre choix des couleurs selon le système de couleurs RAL<br>- Laqué brillant ** | IV           |

\* Le corps intérieur et les surfaces intérieures pour les finitions en laqué brillant sont en laqué mat de la même teinte. Il en est de même pour la face latérale droite des lowboards avec extrémité arrondie sur un côté.

\*\* Le corps intérieur pour les finitions en RAL laqué mat et RAL laqué brillant est, au choix, en laqué mat blanc pur, blanc, gris ou gris soie. Il en est de même pour la face latérale droite des lowboards avec extrémité arrondie sur un côté. Veuillez indiquer clairement la finition souhaitée sur la commande!  
Les fonds du compartiment des vitrines n'ont aucune influence sur la catégorie de prix d'un meuble.

| No. de la finition | Plateaux supérieurs   | Cat. de prix | No. de la finition | Piètements en métal                                       |
|--------------------|---|--------------|--------------------|---|
| 1058               | Laqué blanc pur   | I            | 0464               | Chrome brillant   |
| 0299               | Laqué blanc   | I            | 2333               | Laqué structuré anthracite                                |
| 1685               | Laqué gris  | I            |                    |   |
| 2208               | Laqué gris soie   | I            |                    |   |
| 2205               | Laqué blanc pur brillant  | II           |                    | Libre choix des couleurs selon le système de couleurs RAL |
| 1002               | Laqué blanc brillant  | II           |                    |   |
| 1696               | Laqué gris brillant   | II           |                    |   |
| 2200               | Laqué gris soie brillant  | II           |                    |   |
| RALM               | Libre choix des couleurs selon le système de couleurs RAL<br>- Laqué mat      | III          |                    |   |
| RALH               | Libre choix des couleurs selon le système de couleurs RAL<br>- Laqué brillant | IV           |                    |   |
| 1749               | Verre laqué blanc pur sur la face arrière                                     |              |                    |   |
| 1699               | Verre laqué blanc sur la face arrière   |              |                    |   |
| 1698               | Verre laqué gris sur la face arrière  |              |                    |   |
| 2297               | Verre laqué gris soie sur la face arrière                                     |              |                    |   |
| 2369               | Céramique zaha stone  |              |                    |   |
| 2370               | Céramique storm nero  |              |                    |   |
| 2435               | Céramique blanche   |              |                    |   |
| 2262               | Céramique grise   |              |                    |   |
| 2268               | Céramique calacatta   |              |                    |   |
| 2269               | Céramique béton   |              |                    |   |
| 2270               | Céramique pulpis  |              |                    |   |

## Le système de couleurs RAL

Déterminer soi-même presque toutes les couleurs et combinaisons de couleurs souhaitées – c'est très facile avec le système de couleurs RAL. On désigne par couleur RAL des couleurs normalisées qui sont attribuées à un numéro unique et qui sont utilisées dans une série de systèmes de couleurs et de catalogues de couleurs utilisés dans le monde entier. Peu importe la couleur que vous choisissez: dans cette collection de hülsta, chaque tendance de couleur trouve son application idéale.

## Remarque concernant l' « Ange bleu » (RAL-UZ 38) et le sigle sur les quotas d'émission du DGM (classe A)

Les exigences de l' « Ange bleu » et du sigle sur les quotas d'émission du DGM ne peuvent pas toujours être requises pour les teintes du laqué des groupes de prix III et IV, cela dépend du mélange des teintes (proportion de leurs surfaces dans la commande). Les directives législatives sont cependant appliquées dans tous les cas!

# Présentation du programme

## Remarques importantes

### Plateaux supérieurs en verre:

Veillez impérativement indiquer lors de la commande la finition souhaitée pour les plateaux supérieurs en verre laqué sur la face arrière!

### Plateaux supérieurs en céramique:

Veillez impérativement indiquer lors de la commande la finition souhaitée pour les plateaux supérieurs en céramique!

### Finitions en verre:

Les **faces latérales en verre** des vitrines (suspendues), les **tablettes en verre** derrière façades, ainsi que les **tablettes** et les **accents en verre** de l'étagère suspendue sont en verre bronze.

Les **éléments pour accents, le fond du compartiment des vitrines** et le **fond de l'étagère suspendue** disponibles dans toutes les finitions.

### Corps intérieur:

Le corps intérieur et les surfaces intérieures pour les finitions en laqué brillant sont en laqué mat de la même teinte. Il en est de même pour la face latérale droite des lowboards avec extrémité arrondie sur un côté. Le corps intérieur pour les finitions en RAL laqué mat et RAL laqué brillant est, au choix, en laqué mat blanc pur, blanc, gris ou gris soie. Il en est de même pour la face latérale droite des lowboards avec extrémité arrondie sur un côté. Veuillez indiquer clairement la finition souhaitée sur la commande!

### Portes ouvrantes pour éléments d'extrémité:

L'espace sur les côtés doit être de 27 cm (pour chaque porte), afin de permettre une ouverture totale des portes.

### Aménagement intérieur standard:

Derrière les portes, des tablettes en bois sont prévues toutes les 2 unités (exception: vitrines 12 unités).

### Piètement en métal:

Piètement en métal au choix en chrome brillant ou en laqué structuré anthracite. Veuillez impérativement indiquer la finition souhaitée sur la commande!

### Cadre fonctionnel:

Cadre fonctionnel toujours en laqué blanc.

**Bâtis de tiroirs** en gris.

### Éléments suspendus:

Si des éléments sont prévus comme éléments suspendus, il est nécessaire de commander une ferrure d'accrochage.

### Combinaisons d'éléments reposant sur le sol et d'éléments suspendus:

Si des éléments reposant sur le sol et des éléments suspendus sont combinés lors d'une étude d'ameublement, il ne doit pas se trouver de plinthe dans le secteur des éléments reposant sur le sol, ou bien celles-ci doivent être démontées.

### Charge maxi:

Charge maxi des tablettes en bois et en verre (jusqu'à une largeur de 70,4 cm), ainsi que des tiroirs: 25 kg

Charge maxi des tablettes en bois et en verre (d'une largeur entre 70,4 et 105,6 cm): 15 kg

Charge maxi des tablettes en bois et en verre (à partir d'une largeur de 105,6 cm): 10 kg

Charge maxi des plateaux supérieurs: 35 kg par mètre linéaire pour les éléments reposant sur le sol.

**Veillez également respecter les éventuelles données concernant la charge maximale de certains articles à l'intérieur de ce tarif, les spécifications générales concernant la charge pour les éléments suspendus ainsi que les remarques importantes concernant les caractéristiques des murs à la fin de ce tarif.**

### hülsta-Push-to-open:

Tiroirs et abattants avec hülsta-Push-to-open. Tous les tiroirs sur rails invisibles à ouverture totale.

## Fixation murale

**Remarques importantes:** Par principe en tant que vendeur ou monteur spécialisé, vous êtes responsables de la bonne fixation au mur des meubles. Pour cette raison, les fixations murales ne doivent être réalisées que par du personnel formé en conséquence. Pour presque tous les éléments, hülsta livre le matériel nécessaire pour la fixation murale, que vous devez utiliser pour des raisons constructives et de sécurité. Le matériel de fixation livré par hülsta (chevilles, vis) n'est adapté qu'au montage d'éléments dans un béton d'une classe de fermeté C12/15.

Pour les autres matériaux (voir tableau spécifique aux matériaux dans le chapitre concernant les fixations murales), nous proposons un set avec mortier de montage comme article pouvant être commandé. Veuillez remarquer que ce set avec mortier de montage n'est adapté qu'aux matériaux mentionnés. En présence d'autres caractéristiques (par exemple, murs en carton plâtre ou en maçonnerie légère), il est nécessaire de réaliser sur place une fixation adaptée à la charge. Veuillez remarquer que lors d'une mauvaise fixation au mur des meubles, ceux-ci peuvent tomber ou se renverser, tout particulièrement lorsque des matériaux de fixation achetés sur place ou ayant d'autres provenances sont utilisés.

En raison des faits mentionnés ci-dessus, il est impératif de demander les caractéristiques des murs avant la conclusion du contrat de vente.

## Éléments suspendus

Si des éléments de 1 à 3 unités sont prévus comme éléments suspendus, la charge de chaque élément ne doit pas dépasser un maximum de 15 kg par mètre linéaire pour des raisons de statique! Charge maxi de 15 kg au mètre linéaire:

Largeur de 17,6 cm: 5,0 kg  
Largeur de 35,2 cm: 5,0 kg  
Largeur de 52,8 cm: 7,5 kg  
Largeur de 70,4 cm: 10,0 kg  
Largeur de 88,0 cm: 12,5 kg  
Largeur de 105,6 cm: 15,0 kg  
Largeur de 123,2 cm: 15,0 kg

Largeur de 140,8 cm: 20,0 kg  
Largeur de 158,4 cm: 20,0 kg  
Largeur de 176,0 cm: 25,0 kg  
Largeur de 193,6 cm: 25,0 kg  
Largeur de 211,2 cm: 30,0 kg  
Largeur de 246,4 cm: 30,0 kg

Si des éléments de 4 à 10 unités sont prévus comme éléments suspendus, la charge de chaque élément ne doit pas dépasser un maximum de 40 kg pour des raisons de statique!

Les éléments suspendus doivent uniquement être montés sur des murs en maçonnerie solide. Les murs en carton plâtre ou en maçonnerie légère ne sont pas adaptés.

Veillez prévoir lors de chaque étude un espace de 2,0 cm vers le haut pour suspendre les éléments.

Si des éléments sont prévus comme éléments suspendus, il est nécessaire de commander des ferrures d'accrochage.

## Marquage sur les dessins du tarif / remarques concernant le montage des éléments suspendus

### Marquage sur les dessins du tarif / remarques concernant le montage des éléments suspendus

La plupart des meubles sont équipés de deux points de fixation murale (= nombre des plateaux porteurs), lorsque ces meubles sont prévus comme éléments suspendus. Cela n'est pas explicitement mentionné sur le tarif.

Lorsque le nombre des points de fixation est plus élevé (= nombre de plateaux porteurs), cela est mentionné sur le dessin dans le tarif par l'intermédiaire d'un chiffre dans un carré noir. Veuillez absolument respecter à ce sujet les informations et les consignes du chapitre « Caractéristiques des murs »!

3

4

## Remarques concernant la livraison

### Remarques concernant la livraison:

Les lowboards, buffets bas et hauts Gentis sont composés de plusieurs **groupes d'éléments livrés séparément** et devant être **montés chez le client**.

Il s'agit, pour les groupes d'éléments, du plateau supérieur, des éléments d'extrémité latéraux et du corps de l'élément resp. des corps de l'élément.

Les façades de chaque groupe d'élément sont déjà pré-montées, mais peuvent être démontées sur place.

## Élément reposant sur le sol, avec ferrures d'accrochage pour la fixation murale ou sur piétement en métal

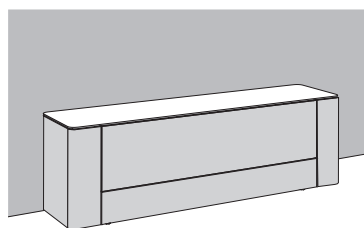
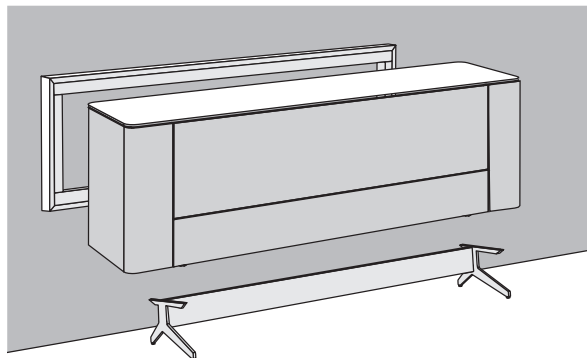

**Élément reposant sur le sol**  
y compris socle réglable d'une hauteur de 1,8 cm

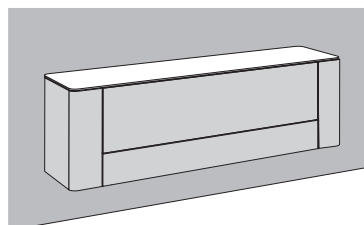

## Élément avec ferrures d'accrochage pour fixation murale

Si l'élément est prévu comme élément suspendu, il est nécessaire de commander des ferrures d'accrochage. Dans ce cas le socle réglable n'est pas livré.

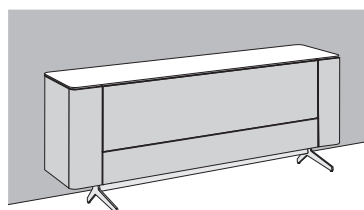

## Élément sur piétement en métal

Les éléments peuvent, si souhaité, reposer sur un piétement en métal (19,4 cm de haut, au choix en chrome brillant ou en laqué structuré anthracite). Dans ce cas le socle réglable n'est pas livré.

# Conception et possibilités d'agencement

## Cadre fonctionnel

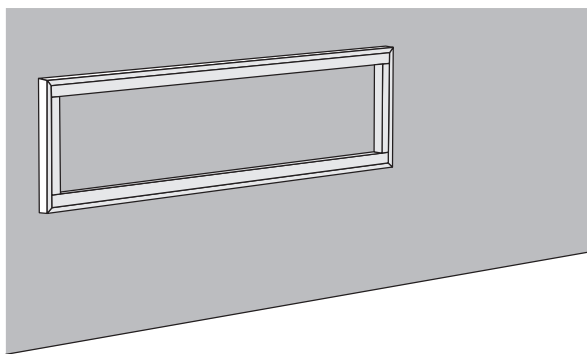

### Cadre fonctionnel

Cadre fonctionnel en bois pour éléments reposant sur le sol ou en métal pour montage mural. Cadre fonctionnel toujours en laqué blanc.

Le cadre fonctionnel offre les fonctions suivantes:

- Cadre d'écartement pour un aspect planant
- Support pour un éclairage LED
- Cache pour la gestion du câblage

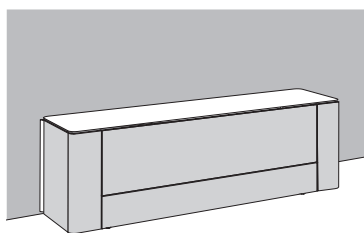

**Élément avec cadre fonctionnel pour éléments reposant sur le sol**  
Les éléments peuvent, si souhaité, être équipés d'un cadre fonctionnel pour éléments reposant sur le sol.

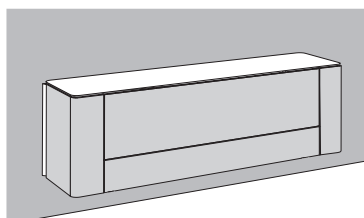

### Élément avec cadre fonctionnel pour montage mural

Si un cadre fonctionnel pour montage mural est prévu, des ferrures d'accrochage sont nécessaires. Dans ce cas le socle réglable n'est pas livré.

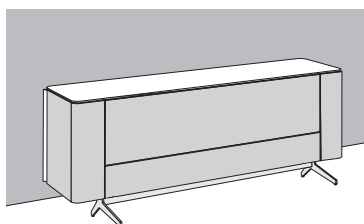

### Élément avec cadre fonctionnel reposant sur un piétement en métal

Les éléments équipés d'un cadre fonctionnel peuvent, si souhaité, reposer sur un piétement en métal (19,4 cm de haut, au choix en chrome brillant ou en laqué structuré anthracite). Dans ce cas le socle réglable n'est pas livré.

## Eclairage LED pour cadre fonctionnel

### Eclairage LED pour cadre fonctionnel

Le cadre fonctionnel peut, au choix, être équipé d'un éclairage LED. Eclairage LED y compris interrupteur au sol. Commande de l'éclairage possible par une télécommande (contre supplément).

Eclairage LED pour cadre fonctionnel des éléments reposant sur le sol: éclairage sur 3 côtés

Eclairage LED pour cadre fonctionnel pour montage mural: éclairage sur 4 côtés

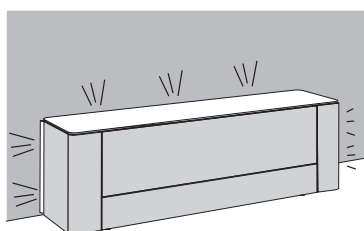

**Eclairage sur 3 côtés d'un cadre fonctionnel pour éléments reposant sur le sol**

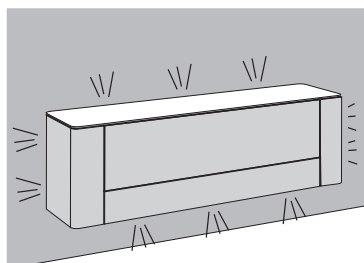

**Eclairage sur 4 côtés d'un cadre fonctionnel pour montage mural**

## Tiroir et porte ouvrante pour éléments d'extrémité

### Tiroir et porte ouvrante pour éléments d'extrémité

Les éléments d'extrémité arrondis des lowboards, buffets bas et buffets hauts peuvent être équipés au choix avec des tiroirs et/ou des portes ouvrantes. Pour les portes ouvrantes, l'espace sur les côtés doit être de 27 cm (pour chaque porte), afin de permettre une ouverture totale des portes.

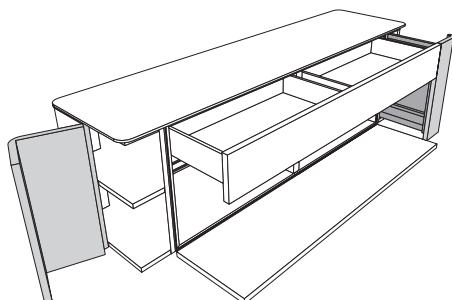

### Lowboard avec éléments d'extrémité avec des tiroirs

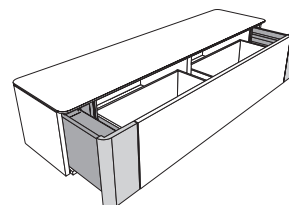



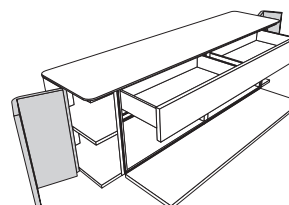

### Buffet bas avec éléments d'extrémité avec des portes ouvrantes



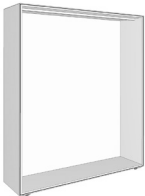
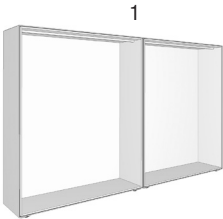
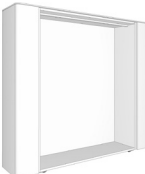

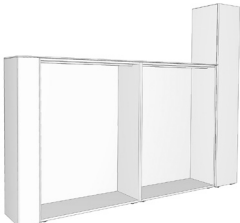

## Remarques concernant l'étude et l'aménagement pour la composition individuelle

| 1ère étape de l'étude:  | Position            | Eléments  | Référence   |
|---|---------------------|---|---|
| <p>Choix d'un élément principal</p> <p>Élément principal composé d'un corps (sur réglage de socle d'une hauteur de 1,8 cm – au choix sur un piétement en métal ou avec ferrure d'accrochage) et d'un fond (voir exemple A). L'élément principal peut être équipé au choix d'un cadre fonctionnel – au choix avec éclairage LED – pour les éléments reposant sur le sol ou pour le montage mural. Plusieurs éléments principaux de la même hauteur peuvent également être planifiés les uns à côté des autres (voir illustration 1).</p> <div style="display: flex; justify-content: space-around; align-items: center;"> <div style="text-align: center;">  <p>Exemple A</p> </div> <div style="text-align: center;">  <p>Illustration 1</p> </div> </div>  | 1                   | <p><b>2 éléments principaux</b><br/>8 unités de haut (142,6 cm, y compris réglage de socle d'une hauteur de 1,8 cm), 105,6 cm de large, 42,3 cm de profondeur</p>   | <b>2x 8104007</b>   |
| <p><b>2ème étape de l'étude:</b></p> <p>Choix des éléments d'extrémité</p> <p>Pour un seul élément principal, il faut prévoir un élément d'extrémité à gauche et un à droite (voir exemple A). L'élément d'extrémité au choix avec une habillage fixe (élément d'extrémité non utilisable), un tiroir ou une porte ouvrante.</p> <p>Si plusieurs éléments principaux sont prévus les uns à côté des autres, il suffit de prévoir un élément d'extrémité à l'extrême gauche et à l'extrême droite de toute la combinaison (voir illustration 2).</p> <p>Si des éléments principaux sont montés d'un côté (à gauche ou à droite) sur un autre meuble qui a au moins la même hauteur et la même profondeur (p.ex. un élément reposant sur le sol 12 unités pour accents), l'élément d'extrémité peut être supprimé de ce côté (voir illustration 3).</p> <p><b>Remarque importante concernant le programme de planification furn plan:</b><br/>Si un élément principal est planifié dans furn plan, un élément d'extrémité avec une habillage fixe est automatiquement planifiée à gauche et à droite. Les habillages fixes peuvent être remplacés par un tiroir ou une porte ouvrante dans furn plan.</p> <div style="display: flex; justify-content: space-around; align-items: center;"> <div style="text-align: center;">  <p>Exemple A</p> </div> <div style="text-align: center;">  <p>Illustration 2</p> </div> <div style="text-align: center;">  <p>Illustration 3</p> </div> </div> | 2<br><br>3          | <p><b>1 élément d'extrémité y compris habillage fixe</b><br/>17,6 cm de large, 45,0 cm de profondeur</p> <p><b>1 élément d'extrémité y compris porte ouvrante</b><br/>17,6 cm de large, 45,0 cm de profondeur</p>   | <b>81199 L</b><br><br><b>88299 R</b>                      |
| <p><b>3ème étape de l'étude:</b></p> <p>Choix de l'aménagement intérieur (cloisons, tablettes fixes, tablettes, accessoires)</p> <p>Les cloisons centrales, les tablettes fixes et les tablettes peuvent librement être prévues au sein de la trame du système. A partir d'une largeur de 123,2 cm, des cloisons fixes sont prévues. Des cloisons supplémentaires peuvent être incluses. Des tablettes fixes doivent être planifiées entre les façades adjacentes en hauteur et des cloisons centrales en largeur. Si plusieurs tiroirs sont prévus les uns au-dessus des autres, il n'est pas nécessaire de prévoir de tablette fixe entre les tiroirs.</p> <div style="text-align: center;">  </div>   | 1<br><br>2<br><br>3 | <p><b>2 tablettes fixes pour élément principal</b><br/>pour une largeur de 105,6 cm et une profondeur de 42,3 cm</p> <p><b>4 tablettes pour élément principal</b><br/>pour une largeur de 52,8 cm et une profondeur de 42,3 cm</p> <p><b>1 cloison pour élément principal</b><br/>pour une hauteur de 6 unités et une profondeur de 42,3 cm</p> | <b>2x 610400</b><br><br><b>4x 154</b><br><br><b>64000</b> |

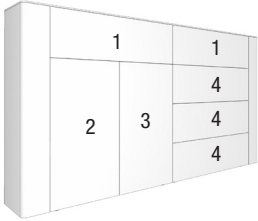

## Remarques concernant l'étude et l'aménagement pour la composition individuelle

| 4ème étape de l'étude:   |          | Éléments  | Référence       |
|--|----------|---|-----------------|
| <p>Choix des façades ( tiroirs, abattants, portes)</p> <p>Des tablettes fixes doivent être planifiées entre les façades adjacentes en hauteur et des cloisons centrales en largeur. Si plusieurs tiroirs sont prévus les uns au-dessus des autres, il n'est pas nécessaire de prévoir de tablette fixe entre les tiroirs. Chaque compartiment doit être équipé d'une façade.</p>    | Position |   |                 |
|  | 1        | <b>2 abattants pour élément principal</b><br>2 unités de haut pour une largeur de 105,6 cm et une profondeur de 42,3 cm | <b>2x 21009</b> |
|  | 2        | <b>1 porte pour élément principal</b><br>6 unités de haut pour une largeur de 52,8 cm                                   | <b>60511 L</b>  |
|  | 3        | <b>1 porte pour élément principal</b><br>6 unités de haut pour une largeur de 52,8 cm                                   | <b>60512 R</b>  |
|  | 4        | <b>3 tiroirs pour élément principal</b><br>2 unités de haut pour une largeur de 105,6 cm et une profondeur de 42,3 cm   | <b>3x 21002</b> |
| <p><b>5ème étape de l'étude:</b></p> <p>Choix d'un plateau supérieur</p> <p>Un plateau supérieur doit être prévu pour chaque élément principal ou pour chaque combinaison de plusieurs éléments principaux. Le plateau supérieur est facturé par tranche de 10 cm commencée. Si plusieurs éléments principaux sont prévus les uns à côté des autres, il est impératif de prévoir un plateau supérieur d'un seul tenant (d'un seul tenant jusqu'à une largeur maximale de 316,8 cm pour les finitions en bois/laqué/laqué brillant, d'un seul tenant jusqu'à une largeur maximale de 299,2 cm pour les finitions en verre laqué sur la face arrière et en céramique). Pour simplifier, il est nécessaire de calculer la largeur totale de la composition. Si la combinaison de plusieurs éléments principaux avec un élément d'extrémité des deux côtés dépasse la longueur maximale du plateau supérieur, il faut prévoir 2 plateaux supérieurs avec une finition arrondie d'un côté (une arrondie à gauche et une à droite).</p> <p><b>Remarque importante concernant le programme de planification furn plan:</b><br/>Si un élément principal est planifié dans furn plan, un plateau supérieur d'une épaisseur de 1,0 cm dans une finition en bois/laqué/laqué brillant est automatiquement planifié. Ce plateau supérieur peut être remplacé dans furn plan par un plateau supérieur en verre ou en céramique.</p>  | 1        | <b>1 plateau supérieur en céramique</b><br>arrondi des deux côtés<br>pour une profondeur de 45,0 cm                     | <b>25x 3533</b> |

# Éléments principaux 2 à 8 unités

**Éléments principaux  
2 unités pour lowboards**  
35,2 cm de haut  
(37,0 cm de haut y compris  
réglage de socle d'une  
hauteur de 1,8 cm)

**Éléments principaux  
3 unités pour lowboards/  
buffets bas**  
52,8 cm de haut  
(54,6 cm de haut y compris  
réglage de socle d'une  
hauteur de 1,8 cm)

**Éléments principaux  
4 unités pour buffets bas**  
70,4 cm de haut  
(72,2 cm de haut y compris  
réglage de socle d'une  
hauteur de 1,8 cm)

**Éléments principaux  
8 unités pour buffets hauts**  
140,8 cm de haut  
(142,6 cm de haut y compris  
réglage de socle d'une  
hauteur de 1,8 cm)

42,3 cm de profondeur

Les éléments principaux sont  
composés du corps de l'élément  
et du fond.

Les cloisons centrales, tablettes  
fixes et tablettes peuvent être  
librement installées à l'intérieur  
de la trame du système.

**Éléments suspendus,  
charge maxi lors de la  
prévision comme éléments  
suspendus resp. montage  
mural:**

Voir à ce sujet les informations  
sur les pages 4-6

## 2 unités de haut



52,8 cm de large



70,4 cm de large



88,0 cm de large



105,6 cm de large

42,3 cm de profondeur

c. illustré  
inversé

**2524007**

**2704007**

**2804007**

**2104007**

Cat. de prix  
I

-

-

-

-

## 3 unités de haut



52,8 cm de large



70,4 cm de large



88,0 cm de large

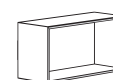

105,6 cm de large

42,3 cm de profondeur

c. illustré  
inversé

**3524007**

**3704007**

**3804007**

**3104007**

Cat. de prix  
I

-

-

-

-

## 4 unités de haut



52,8 cm de large



70,4 cm de large

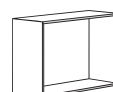

88,0 cm de large

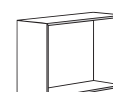

105,6 cm de large

42,3 cm de profondeur

c. illustré  
inversé

**4524007**

**4704007**

**4804007**

**4104007**

Cat. de prix  
I

-

-

-

-

## 8 unités de haut



52,8 cm de large



70,4 cm de large

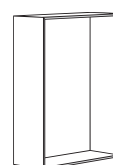

88,0 cm de large

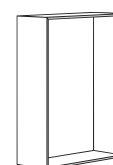

105,6 cm de large

42,3 cm de profondeur

Cat. de prix  
I

**8524007**

**8704007**

**8804007**

**8104007**

-

-

-

-

**Remarque importante:**

Cloisons centrales aux positions fixes (représentés en pointillés sur les dessins) sont indispensables et doivent être commandés séparément (voir page 15)!

**Remarque concernant la livraison:**

Veillez appliquer à ce sujet les informations des pages d'introduction du programme.

**Remarque concernant le montage des éléments suspendus:**

Veillez impérativement respecter les informations et les consignes du chapitre « Caractéristiques des murs »!

3

4

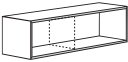
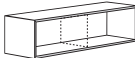
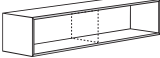
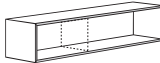
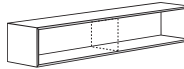
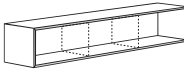
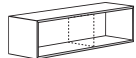
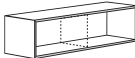
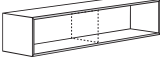
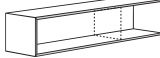
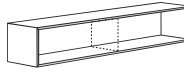
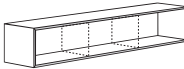
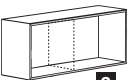
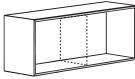
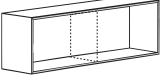
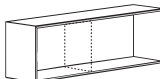
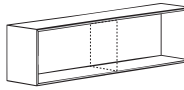
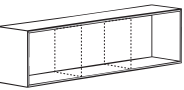
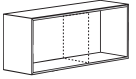
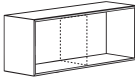
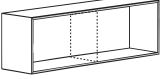
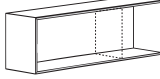
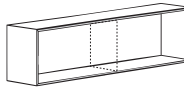
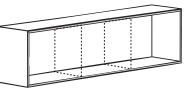
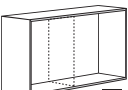
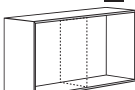
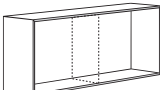
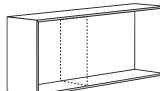
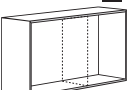
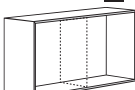
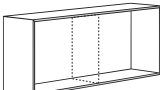
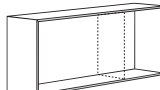
|             |   |   |   |   |  |   |
|-------------|---|---|---|---|--|---|
| c. illustré |    |    |    |    |  |  |
| inversé     |    |    |    |    |  |  |
|             | 123,2 cm de large   | 140,8 cm de large   | 176,0 cm de large   | 176,0 cm de large   | 211,2 cm de large  | 211,2 cm de large   |
|             | 42,3 cm de profondeur   | 42,3 cm de profondeur   | 42,3 cm de profondeur   | 42,3 cm de profondeur   | 42,3 cm de profondeur  | 42,3 cm de profondeur   |
|             | <b>2124107</b><br><b>2124207</b>  | <b>2144107</b>  | <b>2764107</b>  | <b>2764207</b><br><b>2764307</b>  | <b>2214107</b>   | <b>2214207</b>  |
|             | -   | -   | -   | -   | -  | -   |
| c. illustré |    |    |    |    |  |  |
| inversé     |    |    |    |    |  |  |
|             | 123,2 cm de large   | 140,8 cm de large   | 176,0 cm de large   | 176,0 cm de large   | 211,2 cm de large  | 211,2 cm de large   |
|             | 42,3 cm de profondeur   | 42,3 cm de profondeur   | 42,3 cm de profondeur   | 42,3 cm de profondeur   | 42,3 cm de profondeur  | 42,3 cm de profondeur   |
|             | <b>3124107</b><br><b>3124207</b>  | <b>3144107</b>  | <b>3764107</b>  | <b>3764207</b><br><b>3764307</b>  | <b>3214107</b>   | <b>3214207</b>  |
|             | -   | -   | -   | -   | -  | -   |
| c. illustré |  |  |  |  |  |   |
| inversé     |  |  |  |  |  |   |
|             | 123,2 cm de large   | 140,8 cm de large   | 176,0 cm de large   | 176,0 cm de large   |  |   |
|             | 42,3 cm de profondeur   | 42,3 cm de profondeur   | 42,3 cm de profondeur   | 42,3 cm de profondeur   |  |   |
|             | <b>4124107</b><br><b>4124207</b>  | <b>4144107</b>  | <b>4764107</b>  | <b>4764207</b><br><b>4764307</b>  |  |   |
|             | -   | -   | -   | -   |  |   |

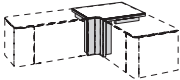
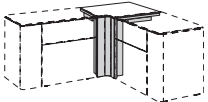

# Solutions d'angle 2 et 3 unités

|  |   |   |   |  |   |  |   |  |  |                 |                      |  |
|--|---|---|---|--|---|--|---|--|--|-----------------|----------------------|--|
| <p><b>Solutions d'angle 2 et 3 unités</b><br/>36,2 ou 53,8 cm de haut<br/>(38,0 ou 55,6 cm de haut y compris réglage de socle d'une hauteur de 1,8 cm),<br/>45,0 cm de profondeur</p> <p><b>Eléments suspendus ou montage mural:</b><br/>Voir à ce sujet les informations sur les pages 4-6</p> <p><b>Plateau d'angle y compris habillage vertical</b><br/>Si des meubles 2 et 3 unités Gentis sont prévus en angle, il est possible de prévoir des plateaux d'angle y compris habillage vertical (angle non utilisable). Dans ce cas, il n'est possible de prévoir en angle que des meubles de la même hauteur.</p> | <p><b>Solution d'angle 2 unités</b></p>  <p>56,2 x 56,2 cm de large</p>  |   |   | <p><b>Solution d'angle 3 unités</b></p>  <p>56,2 x 56,2 cm de large</p> |   |  |   |  |  |                 |                      |  |
|  | <p>Plateau d'angle y compris habillage vertical</p> <table border="1"> <tr> <td>Plateau en bois</td> <td>Plateau en céramique</td> <td>Plateau en verre laqué sur la face arrière</td> </tr> </table> |   |   | Plateau en bois  | Plateau en céramique                            | Plateau en verre laqué sur la face arrière | <p>Plateau d'angle y compris habillage vertical</p> <table border="1"> <tr> <td>Plateau en bois</td> <td>Plateau en céramique</td> <td>Plateau en verre laqué sur la face arrière</td> </tr> </table> |  |  | Plateau en bois | Plateau en céramique | Plateau en verre laqué sur la face arrière |
|  | Plateau en bois   | Plateau en céramique                            | Plateau en verre laqué sur la face arrière      |  |   |  |   |  |  |                 |                      |  |
|  | Plateau en bois   | Plateau en céramique                            | Plateau en verre laqué sur la face arrière      |  |   |  |   |  |  |                 |                      |  |
| <b>266</b>   | <b>268</b>  | <b>267</b>                                      | <b>366</b>                                      | <b>368</b>   | <b>367</b>                                      |  |   |  |  |                 |                      |  |
| <p><b>Cat. de prix</b></p> <p>I -</p> <p>II -</p> <p>III -</p> <p>IV -</p>   | <p>I -</p> <p>II -</p> <p>III -</p> <p>IV -</p>   | <p>I -</p> <p>II -</p> <p>III -</p> <p>IV -</p> | <p>I -</p> <p>II -</p> <p>III -</p> <p>IV -</p> | <p>I -</p> <p>II -</p> <p>III -</p> <p>IV -</p>  | <p>I -</p> <p>II -</p> <p>III -</p> <p>IV -</p> |  |   |  |  |                 |                      |  |

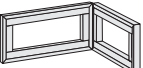
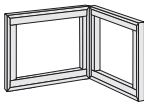
|  |   |   |   |   |   |   |
|--|---|---|---|---|---|---|
| <p><b>Cadre fonctionnel pour solution d'angle</b><br/>Les éléments peuvent, si souhaité, être équipés d'un cadre fonctionnel pour élément reposant sur le sol.</p> <p><b>Cadre fonctionnel pour montage mural</b><br/>Si un cadre fonctionnel pour montage mural pour la solution d'angle 2 et 3 unités est prévu, des ferrures d'accrochage <b>ne sont pas</b> nécessaires.</p> <p>Charge maxi: 25 kg</p> <p>Veuillez consulter les autres informations concernant les cadres fonctionnels sur la page 6.</p> |  |   |   |  |   |   |
|  | <p>Cadre fonctionnel pour élément reposant sur le sol et pour montage mural</p>     |   |   | <p>Cadre fonctionnel pour élément reposant sur le sol et pour montage mural</p>       |   |   |
|  | <b>262</b>  | - | - | <b>362</b>  | - | - |

|   |   |   |   |   |   |   |
|---|---|---|---|---|---|---|
| <p><b>Eclairage pour cadre fonctionnel</b><br/>Le cadre fonctionnel peut être équipé d'un éclairage LED. Eclairage LED y compris interrupteur au sol. Comme autre version, une télécommande est également possible (contre supplément). Montage ultérieur impossible.</p> <p>Ce produit contient une source lumineuse de classe d'efficacité énergétique G. 12 V.</p>  | <p>26,0 W</p>  |   |   | <p>30,0 W</p>  |   |   |
|   | <b>264</b>  | - | - | <b>364</b>  | - | - |



## Elément d'extrémité y compris habillage fixe

|  |  |  |  |  |
|--|--|--|--|--|
| <p><b>Elément d'extrémité y compris habillage fixe</b><br/>(élément d'extrémité non utilisable);<br/>Habillage 17,6 cm de large;<br/>45,0 cm de profondeur</p> <p>Pour un seul élément principal, il faut prévoir un élément d'extrémité à gauche et un à droite.<br/>Si plusieurs éléments principaux sont prévus les uns à côté des autres, il suffit de prévoir un élément d'extrémité à l'extrême gauche et à l'extrême droite de toute la combinaison.<br/>Si des éléments principaux sont montés d'un côté (à gauche ou à droite) sur un autre meuble qui a au moins la même hauteur et la même profondeur (p.ex. un élément reposant sur le sol 12 unités pour accents), l'élément d'extrémité peut être supprimé de ce côté.</p> | Habillage fixe   |  |  |  |
|  |  |  |  |  |
|  | Elément d'extrémité,<br>2 unités de haut   | Elément d'extrémité,<br>3 unités de haut | Elément d'extrémité,<br>4 unités de haut | Elément d'extrémité,<br>8 unités de haut |
|  | <b>21199 L</b><br><b>21299 R</b>   | <b>31199 L</b><br><b>31299 R</b>         | <b>41199 L</b><br><b>41299 R</b>         | <b>81199 L</b><br><b>81299 R</b>         |
| Cat. de prix   |  |  |  |  |
| <b>I</b>   | -  | -  | -  | -  |
| <b>II</b>  | -  | -  | -  | -  |
| <b>III</b>   | -  | -  | -  | -  |
| <b>IV</b>  | -  | -  | -  | -  |

## Elément d'extrémité y compris tiroir

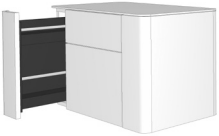
|  |   |  |  |  |
|--|---|--|--|--|
| <p><b>Elément d'extrémité y compris tiroir</b><br/>17,6 cm de large;<br/>45,0 cm de profondeur</p> <p>Pour un seul élément principal, il faut prévoir un élément d'extrémité à gauche et un à droite.<br/>Si plusieurs éléments principaux sont prévus les uns à côté des autres, il suffit de prévoir un élément d'extrémité à l'extrême gauche et à l'extrême droite de toute la combinaison.<br/>Si des éléments principaux sont montés d'un côté (à gauche ou à droite) sur un autre meuble qui a au moins la même hauteur et la même profondeur (p.ex. un élément reposant sur le sol 12 unités pour accents), l'élément d'extrémité peut être supprimé de ce côté.</p> | Tiroir  |  |  |  |
|  |  |  |  |  |
|  | Elément d'extrémité,<br>2 unités de haut  | Elément d'extrémité,<br>3 unités de haut | Elément d'extrémité,<br>4 unités de haut | Elément d'extrémité,<br>8 unités de haut |
|  | <b>29199 L</b><br><b>29299 R</b>  | <b>39199 L</b><br><b>39299 R</b>         | <b>49199 L</b><br><b>49299 R</b>         | <b>89199 L</b><br><b>89299 R</b>         |
| Cat. de prix   |   |  |  |  |
| <b>I</b>   | -   | -  | -  | -  |
| <b>II</b>  | -   | -  | -  | -  |
| <b>III</b>   | -   | -  | -  | -  |
| <b>IV</b>  | -   | -  | -  | -  |

## Elément d'extrémité y compris porte ouvrante

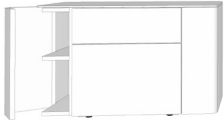
|   |  |  |  |  |
|---|--|--|--|--|
| <p><b>Elément d'extrémité y compris porte ouvrante</b><br/>17,6 cm de large;<br/>45,0 cm de profondeur</p> <p>Pour un seul élément principal, il faut prévoir un élément d'extrémité à gauche et un à droite.<br/>Si plusieurs éléments principaux sont prévus les uns à côté des autres, il suffit de prévoir un élément d'extrémité à l'extrême gauche et à l'extrême droite de toute la combinaison.<br/>Si des éléments principaux sont montés d'un côté (à gauche ou à droite) sur un autre meuble qui a au moins la même hauteur et la même profondeur (p.ex. un élément reposant sur le sol 12 unités pour accents), l'élément d'extrémité peut être supprimé de ce côté.</p> <p>L'espace sur les côtés doit être de 27 cm, afin de permettre une ouverture totale des portes.</p> | Porte ouvrante   |  |  |  |
|   |  |  |  |  |
|   | Elément d'extrémité,<br>2 unités de haut   | Elément d'extrémité,<br>3 unités de haut | Elément d'extrémité,<br>4 unités de haut | Elément d'extrémité,<br>8 unités de haut |
|   | <b>28199 L</b><br><b>28299 R</b>   | <b>38199 L</b><br><b>38299 R</b>         | <b>48199 L</b><br><b>48299 R</b>         | <b>88199 L</b><br><b>88299 R</b>         |
| Cat. de prix  |  |  |  |  |
| <b>I</b>  | -  | -  | -  | -  |
| <b>II</b>   | -  | -  | -  | -  |
| <b>III</b>  | -  | -  | -  | -  |
| <b>IV</b>   | -  | -  | -  | -  |

## Tablettes fixes pour éléments principaux

GENTIS

|   |                             |                             |                             |                             |                              |
|---|-----------------------------|-----------------------------|-----------------------------|-----------------------------|------------------------------|
| <p><b>Tablettes fixes pour éléments principaux</b><br/>3,8 cm d'épaisseur,<br/>40,0 cm de profondeur</p> <p>pour libre montage au sein de la trame d'un élément principal</p> <p>Il est nécessaire de prévoir des tablettes fixes aux endroits où différentes façades, comme par exemple des tiroirs, des abattants ou des portes, se côtoient. Si plusieurs tiroirs sont prévus les uns au-dessus des autres, il n'est pas nécessaire de prévoir de tablette fixe entre les tiroirs.</p> |                             |                             |                             |                             |                              |
|   | pour une largeur de 35,2 cm | pour une largeur de 52,8 cm | pour une largeur de 70,4 cm | pour une largeur de 88,0 cm | pour une largeur de 105,6 cm |
|   | <b>63400</b>                | <b>65400</b>                | <b>67400</b>                | <b>68400</b>                | <b>610400</b>                |
| Cat. de prix<br>I   | -                           | -                           | -                           | -                           | -                            |

## Tablettes pour éléments principaux – derrière portes

|   |                             |                             |                             |                             |                              |
|---|-----------------------------|-----------------------------|-----------------------------|-----------------------------|------------------------------|
| <p><b>Tablettes pour éléments principaux – derrière portes</b><br/>1,9 cm d'épaisseur (2,9 cm d'épaisseur pour une largeur de 105,6 cm),<br/>39,5 cm de profondeur</p> <p>Pour libre montage au sein de la trame d'un élément principal</p> |                             |                             |                             |                             |                              |
|   | pour une largeur de 35,2 cm | pour une largeur de 52,8 cm | pour une largeur de 70,4 cm | pour une largeur de 88,0 cm | pour une largeur de 105,6 cm |
|   | <b>134</b>                  | <b>154</b>                  | <b>174</b>                  |                             | <b>1104</b>                  |
| Cat. de prix<br>I   | -                           | -                           | -                           | -                           | -                            |



## Tablettes pour éléments principaux – derrière abattants

|  |                             |                             |                             |                             |                              |
|--|-----------------------------|-----------------------------|-----------------------------|-----------------------------|------------------------------|
| <p><b>Tablettes pour éléments principaux – derrière abattants</b><br/>1,9 cm d'épaisseur (2,9 cm d'épaisseur pour une largeur de 105,6 cm),<br/>33,5 cm de profondeur</p> <p>Pour libre montage au sein de la trame d'un élément principal</p> |                             |                             |                             |                             |                              |
|  | pour une largeur de 35,2 cm | pour une largeur de 52,8 cm | pour une largeur de 70,4 cm | pour une largeur de 88,0 cm | pour une largeur de 105,6 cm |
|  | <b>1348</b>                 | <b>1548</b>                 | <b>1748</b>                 | <b>1848</b>                 | <b>11048</b>                 |
| Cat. de prix<br>I  | -                           | -                           | -                           | -                           | -                            |

## Cloisons centrales pour éléments principaux

|   |                             |                              |                              |                              |                              |                              |                              |                              |
|---|-----------------------------|------------------------------|------------------------------|------------------------------|------------------------------|------------------------------|------------------------------|------------------------------|
| <p><b>Cloisons centrales pour éléments principaux</b><br/>3,8 cm d'épaisseur<br/>40,0 cm de profondeur</p> <p>Pour libre montage au sein de la trame d'un élément principal</p> |                             |                              |                              |                              |                              |                              |                              |                              |
|   | pour une hauteur de 1 unité | pour une hauteur de 2 unités | pour une hauteur de 3 unités | pour une hauteur de 4 unités | pour une hauteur de 5 unités | pour une hauteur de 6 unités | pour une hauteur de 7 unités | pour une hauteur de 8 unités |
|   | <b>14000</b>                | <b>24000</b>                 | <b>34000</b>                 | <b>44000</b>                 | <b>54000</b>                 | <b>64000</b>                 | <b>74000</b>                 | <b>84000</b>                 |
| Cat. de prix<br>I   | -                           | -                            | -                            | -                            | -                            | -                            | -                            | -                            |

# Plateaux supérieurs

|  |   |   |   |
|--|---|---|---|
| <p><b>Plateaux supérieurs</b><br/>1,0 cm d'épaisseur; pour une profondeur de 45,0 cm</p> <p>Un plateau supérieur doit être prévu pour chaque élément principal ou pour chaque combinaison de plusieurs éléments principaux.</p> <p>Le plateau supérieur est facturé par tranche de 10 cm commencée. Si plusieurs éléments principaux sont prévus les uns à côté des autres, il est impératif de prévoir un plateau supérieur d'un seul tenant (d'un seul tenant jusqu'à une largeur maximale de 316,8 cm). Pour simplifier, il est nécessaire de calculer la largeur totale de la composition.</p> <p>Si la combinaison de plusieurs éléments principaux avec un élément d'extrémité des deux côtés dépasse la longueur maximale du plateau supérieur, il faut prévoir 2 plateaux supérieurs avec une finition arrondie d'un côté (une arrondie à gauche et une à droite).</p>   |  <p style="text-align: center;">arrondi du côté gauche                      arrondi du côté droit                      arrondi des deux côtés</p>   |   |   |
| <p>Cat. de prix<br/><b>I</b><br/><b>II</b><br/><b>III</b><br/><b>IV</b></p>  | <p style="text-align: center;"><b>3521 L</b></p> <p style="text-align: center;">-<br/>-<br/>-<br/>-</p>   | <p style="text-align: center;"><b>3522 R</b></p> <p style="text-align: center;">-<br/>-<br/>-<br/>-</p> | <p style="text-align: center;"><b>3523</b></p> <p style="text-align: center;">-<br/>-<br/>-<br/>-</p> |
| <p><b>Plateaux supérieurs en verre laqué sur la face arrière</b><br/>0,8 cm d'épaisseur; pour une profondeur de 45,0 cm</p> <p>Un plateau supérieur doit être prévu pour chaque élément principal ou pour chaque combinaison de plusieurs éléments principaux.</p> <p>Le plateau supérieur est facturé par tranche de 10 cm commencée. Si plusieurs éléments principaux sont prévus les uns à côté des autres, il est impératif de prévoir un plateau supérieur d'un seul tenant (d'un seul tenant jusqu'à une largeur maximale de 299,2 cm). Pour simplifier, il est nécessaire de calculer la largeur totale de la composition.</p> <p>Si la combinaison de plusieurs éléments principaux avec un élément d'extrémité des deux côtés dépasse la longueur maximale du plateau supérieur, il faut prévoir 2 plateaux supérieurs avec une finition arrondie d'un côté (une arrondie à gauche et une à droite).</p> <p><b>Veillez impérativement indiquer sur la commande la finition souhaitée!</b></p> |  <p style="text-align: center;">arrondi du côté gauche                      arrondi du côté droit                      arrondi des deux côtés</p> |   |   |
| <p style="text-align: center;">-</p>   | <p style="text-align: center;"><b>3531 L</b></p> <p style="text-align: center;">-</p>   | <p style="text-align: center;"><b>3532 R</b></p> <p style="text-align: center;">-</p>                   | <p style="text-align: center;"><b>3533</b></p> <p style="text-align: center;">-</p>                   |
| <p><b>Plateaux supérieurs en céramique</b><br/>0,6 cm d'épaisseur; pour une profondeur de 45,0 cm</p> <p>Un plateau supérieur doit être prévu pour chaque élément principal ou pour chaque combinaison de plusieurs éléments principaux.</p> <p>Le plateau supérieur est facturé par tranche de 10 cm commencée. Si plusieurs éléments principaux sont prévus les uns à côté des autres, il est impératif de prévoir un plateau supérieur d'un seul tenant (d'un seul tenant jusqu'à une largeur maximale de 299,2 cm). Pour simplifier, il est nécessaire de calculer la largeur totale de la composition.</p> <p>Si la combinaison de plusieurs éléments principaux avec un élément d'extrémité des deux côtés dépasse la longueur maximale du plateau supérieur, il faut prévoir 2 plateaux supérieurs avec une finition arrondie d'un côté (une arrondie à gauche et une à droite).</p> <p><b>Veillez impérativement indiquer sur la commande la finition souhaitée!</b></p>                       |  <p style="text-align: center;">arrondi du côté gauche                      arrondi du côté droit                      arrondi des deux côtés</p> |   |   |
| <p style="text-align: center;">-</p>   | <p style="text-align: center;"><b>3541 L</b></p> <p style="text-align: center;">-</p>   | <p style="text-align: center;"><b>3542 R</b></p> <p style="text-align: center;">-</p>                   | <p style="text-align: center;"><b>3543</b></p> <p style="text-align: center;">-</p>                   |



## Tiroirs 1 et 2 unités

|   |                             |  |  |  |  |                             |  |  |  |  |                             |  |  |  |  |                             |  |  |  |                             |                              |  |  |  |  |  |  |  |  |                             |                             |  |  |  |  |  |  |  |  |                              |                              |  |  |  |  |  |  |  |  |  |
|---|-----------------------------|--|--|--|--|-----------------------------|--|--|--|--|-----------------------------|--|--|--|--|-----------------------------|--|--|--|-----------------------------|------------------------------|--|--|--|--|--|--|--|--|-----------------------------|-----------------------------|--|--|--|--|--|--|--|--|------------------------------|------------------------------|--|--|--|--|--|--|--|--|--|
| <p><b>Tiroirs</b><br/>1 unité de haut = 17,2 cm<br/>2 unités de haut = 34,8 cm</p> <p>Épaisseur de la façade:<br/>2,3 cm</p> <p>A prévoir entre des tablettes fixes et des cloisons centrales et/ou les faces extérieures d'un élément principal.</p> <p>Il est nécessaire de prévoir des tablettes fixes aux endroits où différentes façades, comme par exemple des tiroirs, des abattants ou des portes, se côtoient. Si plusieurs tiroirs sont prévus les uns au-dessus des autres, il n'est pas nécessaire de prévoir de tablette fixe entre les tiroirs.</p> | <b>1 unité de haut</b>      |  |  |  |  | <b>1 tiroir</b>             |  |  |  |  |                             |  |  |  |  |                             |  |  |  |                             |                              |  |  |  |  |  |  |  |  |                             |                             |  |  |  |  |  |  |  |  |                              |                              |  |  |  |  |  |  |  |  |  |
|   |                             |  |  |  |  |                             |  |  |  |  |                             |  |  |  |  |                             |  |  |  |                             |                              |  |  |  |  |  |  |  |  |                             |                             |  |  |  |  |  |  |  |  |                              |                              |  |  |  |  |  |  |  |  |  |
|   | pour une largeur de 35,2 cm |  |  |  |  | pour une largeur de 52,8 cm |  |  |  |  | pour une largeur de 70,4 cm |  |  |  |  | pour une largeur de 88,0 cm |  |  |  |                             | pour une largeur de 105,6 cm |  |  |  |  |  |  |  |  |                             |                             |  |  |  |  |  |  |  |  |                              |                              |  |  |  |  |  |  |  |  |  |
|   | pour une prof. de 42,3 cm   |  |  |  |  | pour une prof. de 42,3 cm   |  |  |  |  | pour une prof. de 42,3 cm   |  |  |  |  | pour une prof. de 42,3 cm   |  |  |  |                             | pour une prof. de 42,3 cm    |  |  |  |  |  |  |  |  |                             |                             |  |  |  |  |  |  |  |  |                              |                              |  |  |  |  |  |  |  |  |  |
|   | <b>1301</b>                 |  |  |  |  | <b>1501</b>                 |  |  |  |  | <b>1701</b>                 |  |  |  |  | <b>1801</b>                 |  |  |  |                             | <b>11001</b>                 |  |  |  |  |  |  |  |  |                             |                             |  |  |  |  |  |  |  |  |                              |                              |  |  |  |  |  |  |  |  |  |
|   | Cat. de prix                |  |  |  |  |                             |  |  |  |  |                             |  |  |  |  |                             |  |  |  |                             |                              |  |  |  |  |  |  |  |  |                             |                             |  |  |  |  |  |  |  |  |                              |                              |  |  |  |  |  |  |  |  |  |
|   | I                           |  |  |  |  | -                           |  |  |  |  | -                           |  |  |  |  | -                           |  |  |  |                             | -                            |  |  |  |  |  |  |  |  |                             |                             |  |  |  |  |  |  |  |  |                              |                              |  |  |  |  |  |  |  |  |  |
|   | II                          |  |  |  |  | -                           |  |  |  |  | -                           |  |  |  |  | -                           |  |  |  |                             | -                            |  |  |  |  |  |  |  |  |                             |                             |  |  |  |  |  |  |  |  |                              |                              |  |  |  |  |  |  |  |  |  |
|   | III                         |  |  |  |  | -                           |  |  |  |  | -                           |  |  |  |  | -                           |  |  |  |                             | -                            |  |  |  |  |  |  |  |  |                             |                             |  |  |  |  |  |  |  |  |                              |                              |  |  |  |  |  |  |  |  |  |
|   | IV                          |  |  |  |  | -                           |  |  |  |  | -                           |  |  |  |  | -                           |  |  |  |                             | -                            |  |  |  |  |  |  |  |  |                             |                             |  |  |  |  |  |  |  |  |                              |                              |  |  |  |  |  |  |  |  |  |
|   | <b>2 unités de haut</b>     |  |  |  |  |                             |  |  |  |  | <b>1 tiroir</b>             |  |  |  |  |                             |  |  |  |                             |                              |  |  |  |  |  |  |  |  |                             |                             |  |  |  |  |  |  |  |  |                              |                              |  |  |  |  |  |  |  |  |  |
|   |                             |  |  |  |  |                             |  |  |  |  |                             |  |  |  |  |                             |  |  |  |                             |                              |  |  |  |  |  |  |  |  |                             |                             |  |  |  |  |  |  |  |  |                              |                              |  |  |  |  |  |  |  |  |  |
|   | pour une largeur de 35,2 cm |  |  |  |  |                             |  |  |  |  | pour une largeur de 52,8 cm |  |  |  |  |                             |  |  |  |                             | pour une largeur de 70,4 cm  |  |  |  |  |  |  |  |  |                             | pour une largeur de 88,0 cm |  |  |  |  |  |  |  |  |                              | pour une largeur de 105,6 cm |  |  |  |  |  |  |  |  |  |
|   | pour une prof. de 42,3 cm   |  |  |  |  |                             |  |  |  |  | pour une prof. de 42,3 cm   |  |  |  |  |                             |  |  |  |                             | pour une prof. de 42,3 cm    |  |  |  |  |  |  |  |  |                             | pour une prof. de 42,3 cm   |  |  |  |  |  |  |  |  |                              | pour une prof. de 42,3 cm    |  |  |  |  |  |  |  |  |  |
|   | <b>2302</b>                 |  |  |  |  |                             |  |  |  |  | <b>2502</b>                 |  |  |  |  |                             |  |  |  |                             | <b>2702</b>                  |  |  |  |  |  |  |  |  |                             | <b>2802</b>                 |  |  |  |  |  |  |  |  |                              | <b>21002</b>                 |  |  |  |  |  |  |  |  |  |
|   | Cat. de prix                |  |  |  |  |                             |  |  |  |  |                             |  |  |  |  |                             |  |  |  |                             |                              |  |  |  |  |  |  |  |  |                             |                             |  |  |  |  |  |  |  |  |                              |                              |  |  |  |  |  |  |  |  |  |
|   | I                           |  |  |  |  |                             |  |  |  |  | -                           |  |  |  |  |                             |  |  |  |                             | -                            |  |  |  |  |  |  |  |  |                             | -                           |  |  |  |  |  |  |  |  |                              | -                            |  |  |  |  |  |  |  |  |  |
|   | II                          |  |  |  |  |                             |  |  |  |  | -                           |  |  |  |  |                             |  |  |  |                             | -                            |  |  |  |  |  |  |  |  |                             | -                           |  |  |  |  |  |  |  |  |                              | -                            |  |  |  |  |  |  |  |  |  |
|   | III                         |  |  |  |  |                             |  |  |  |  | -                           |  |  |  |  |                             |  |  |  |                             | -                            |  |  |  |  |  |  |  |  |                             | -                           |  |  |  |  |  |  |  |  |                              | -                            |  |  |  |  |  |  |  |  |  |
|   | IV                          |  |  |  |  |                             |  |  |  |  | -                           |  |  |  |  |                             |  |  |  |                             | -                            |  |  |  |  |  |  |  |  |                             | -                           |  |  |  |  |  |  |  |  |                              | -                            |  |  |  |  |  |  |  |  |  |
| <b>2 unités de haut</b>   |                             |  |  |  |  |                             |  |  |  | en bas un tiroir 1 unité avec un habillage 2 unités, en haut un tiroir intérieur 1 unité |                             |  |  |  |  |                             |  |  |  |                             |                              |  |  |  |  |  |  |  |  |                             |                             |  |  |  |  |  |  |  |  |                              |                              |  |  |  |  |  |  |  |  |  |
|   |                             |  |  |  |  |                             |  |  |  |  |                             |  |  |  |  |                             |  |  |  |                             |                              |  |  |  |  |  |  |  |  |                             |                             |  |  |  |  |  |  |  |  |                              |                              |  |  |  |  |  |  |  |  |  |
| pour une largeur de 35,2 cm   |                             |  |  |  |  |                             |  |  |  | pour une largeur de 52,8 cm  |                             |  |  |  |  |                             |  |  |  | pour une largeur de 70,4 cm |                              |  |  |  |  |  |  |  |  | pour une largeur de 88,0 cm |                             |  |  |  |  |  |  |  |  | pour une largeur de 105,6 cm |                              |  |  |  |  |  |  |  |  |  |
| pour une prof. de 42,3 cm   |                             |  |  |  |  |                             |  |  |  | pour une prof. de 42,3 cm  |                             |  |  |  |  |                             |  |  |  | pour une prof. de 42,3 cm   |                              |  |  |  |  |  |  |  |  | pour une prof. de 42,3 cm   |                             |  |  |  |  |  |  |  |  | pour une prof. de 42,3 cm    |                              |  |  |  |  |  |  |  |  |  |
| <b>401</b>  |                             |  |  |  |  |                             |  |  |  | <b>402</b>   |                             |  |  |  |  |                             |  |  |  | <b>403</b>                  |                              |  |  |  |  |  |  |  |  | <b>409</b>                  |                             |  |  |  |  |  |  |  |  | <b>404</b>                   |                              |  |  |  |  |  |  |  |  |  |
| Cat. de prix  |                             |  |  |  |  |                             |  |  |  |  |                             |  |  |  |  |                             |  |  |  |                             |                              |  |  |  |  |  |  |  |  |                             |                             |  |  |  |  |  |  |  |  |                              |                              |  |  |  |  |  |  |  |  |  |
| I   |                             |  |  |  |  |                             |  |  |  | -  |                             |  |  |  |  |                             |  |  |  |                             |                              |  |  |  |  |  |  |  |  |                             |                             |  |  |  |  |  |  |  |  |                              |                              |  |  |  |  |  |  |  |  |  |
| II  |                             |  |  |  |  |                             |  |  |  | -  |                             |  |  |  |  |                             |  |  |  |                             |                              |  |  |  |  |  |  |  |  |                             |                             |  |  |  |  |  |  |  |  |                              |                              |  |  |  |  |  |  |  |  |  |
| III   |                             |  |  |  |  |                             |  |  |  | -  |                             |  |  |  |  |                             |  |  |  |                             |                              |  |  |  |  |  |  |  |  |                             |                             |  |  |  |  |  |  |  |  |                              |                              |  |  |  |  |  |  |  |  |  |
| IV  |                             |  |  |  |  |                             |  |  |  | -  |                             |  |  |  |  |                             |  |  |  |                             |                              |  |  |  |  |  |  |  |  |                             |                             |  |  |  |  |  |  |  |  |                              |                              |  |  |  |  |  |  |  |  |  |
| <b>2 unités de haut</b>   |                             |  |  |  |  |                             |  |  |  | <b>2 tiroirs</b>   |                             |  |  |  |  |                             |  |  |  |                             |                              |  |  |  |  |  |  |  |  |                             |                             |  |  |  |  |  |  |  |  |                              |                              |  |  |  |  |  |  |  |  |  |
|   |                             |  |  |  |  |                             |  |  |  |  |                             |  |  |  |  |                             |  |  |  |                             |                              |  |  |  |  |  |  |  |  |                             |                             |  |  |  |  |  |  |  |  |                              |                              |  |  |  |  |  |  |  |  |  |
| pour une largeur de 35,2 cm   |                             |  |  |  |  |                             |  |  |  | pour une largeur de 52,8 cm  |                             |  |  |  |  |                             |  |  |  | pour une largeur de 70,4 cm |                              |  |  |  |  |  |  |  |  | pour une largeur de 88,0 cm |                             |  |  |  |  |  |  |  |  | pour une largeur de 105,6 cm |                              |  |  |  |  |  |  |  |  |  |
| pour une prof. de 42,3 cm   |                             |  |  |  |  |                             |  |  |  | pour une prof. de 42,3 cm  |                             |  |  |  |  |                             |  |  |  | pour une prof. de 42,3 cm   |                              |  |  |  |  |  |  |  |  | pour une prof. de 42,3 cm   |                             |  |  |  |  |  |  |  |  | pour une prof. de 42,3 cm    |                              |  |  |  |  |  |  |  |  |  |
| <b>2301</b>   |                             |  |  |  |  |                             |  |  |  | <b>2501</b>  |                             |  |  |  |  |                             |  |  |  | <b>2701</b>                 |                              |  |  |  |  |  |  |  |  | <b>2801</b>                 |                             |  |  |  |  |  |  |  |  | <b>21001</b>                 |                              |  |  |  |  |  |  |  |  |  |
| Cat. de prix  |                             |  |  |  |  |                             |  |  |  |  |                             |  |  |  |  |                             |  |  |  |                             |                              |  |  |  |  |  |  |  |  |                             |                             |  |  |  |  |  |  |  |  |                              |                              |  |  |  |  |  |  |  |  |  |
| I   |                             |  |  |  |  |                             |  |  |  | -  |                             |  |  |  |  |                             |  |  |  |                             |                              |  |  |  |  |  |  |  |  |                             |                             |  |  |  |  |  |  |  |  |                              |                              |  |  |  |  |  |  |  |  |  |
| II  |                             |  |  |  |  |                             |  |  |  | -  |                             |  |  |  |  |                             |  |  |  |                             |                              |  |  |  |  |  |  |  |  |                             |                             |  |  |  |  |  |  |  |  |                              |                              |  |  |  |  |  |  |  |  |  |
| III   |                             |  |  |  |  |                             |  |  |  | -  |                             |  |  |  |  |                             |  |  |  |                             |                              |  |  |  |  |  |  |  |  |                             |                             |  |  |  |  |  |  |  |  |                              |                              |  |  |  |  |  |  |  |  |  |
| IV  |                             |  |  |  |  |                             |  |  |  | -  |                             |  |  |  |  |                             |  |  |  |                             |                              |  |  |  |  |  |  |  |  |                             |                             |  |  |  |  |  |  |  |  |                              |                              |  |  |  |  |  |  |  |  |  |
| <b>2 unités de haut</b>   |                             |  |  |  |  |                             |  |  |  | <b>2 tiroirs</b>   |                             |  |  |  |  |                             |  |  |  |                             |                              |  |  |  |  |  |  |  |  |                             |                             |  |  |  |  |  |  |  |  |                              |                              |  |  |  |  |  |  |  |  |  |
|   |                             |  |  |  |  |                             |  |  |  |  |                             |  |  |  |  |                             |  |  |  |                             |                              |  |  |  |  |  |  |  |  |                             |                             |  |  |  |  |  |  |  |  |                              |                              |  |  |  |  |  |  |  |  |  |
| pour une largeur de 35,2 cm   |                             |  |  |  |  |                             |  |  |  | pour une largeur de 52,8 cm  |                             |  |  |  |  |                             |  |  |  | pour une largeur de 70,4 cm |                              |  |  |  |  |  |  |  |  | pour une largeur de 88,0 cm |                             |  |  |  |  |  |  |  |  | pour une largeur de 105,6 cm |                              |  |  |  |  |  |  |  |  |  |
| pour une prof. de 42,3 cm   |                             |  |  |  |  |                             |  |  |  | pour une prof. de 42,3 cm  |                             |  |  |  |  |                             |  |  |  | pour une prof. de 42,3 cm   |                              |  |  |  |  |  |  |  |  | pour une prof. de 42,3 cm   |                             |  |  |  |  |  |  |  |  | pour une prof. de 42,3 cm    |                              |  |  |  |  |  |  |  |  |  |
| <b>2311</b>   |                             |  |  |  |  |                             |  |  |  | <b>2511</b>  |                             |  |  |  |  |                             |  |  |  | <b>2711</b>                 |                              |  |  |  |  |  |  |  |  | <b>2811</b>                 |                             |  |  |  |  |  |  |  |  | <b>21011</b>                 |                              |  |  |  |  |  |  |  |  |  |
| Cat. de prix  |                             |  |  |  |  |                             |  |  |  |  |                             |  |  |  |  |                             |  |  |  |                             |                              |  |  |  |  |  |  |  |  |                             |                             |  |  |  |  |  |  |  |  |                              |                              |  |  |  |  |  |  |  |  |  |
| I   |                             |  |  |  |  |                             |  |  |  | -  |                             |  |  |  |  |                             |  |  |  |                             |                              |  |  |  |  |  |  |  |  |                             |                             |  |  |  |  |  |  |  |  |                              |                              |  |  |  |  |  |  |  |  |  |
| II  |                             |  |  |  |  |                             |  |  |  | -  |                             |  |  |  |  |                             |  |  |  |                             |                              |  |  |  |  |  |  |  |  |                             |                             |  |  |  |  |  |  |  |  |                              |                              |  |  |  |  |  |  |  |  |  |
| III   |                             |  |  |  |  |                             |  |  |  | -  |                             |  |  |  |  |                             |  |  |  |                             |                              |  |  |  |  |  |  |  |  |                             |                             |  |  |  |  |  |  |  |  |                              |                              |  |  |  |  |  |  |  |  |  |
| IV  |                             |  |  |  |  |                             |  |  |  | -  |                             |  |  |  |  |                             |  |  |  |                             |                              |  |  |  |  |  |  |  |  |                             |                             |  |  |  |  |  |  |  |  |                              |                              |  |  |  |  |  |  |  |  |  |

# Façades pour éléments principaux

## Tiroirs 1 et 2 unités avec bâtis séparés



### Tiroirs avec bâtis séparés

1 unité de haut = 17,2 cm  
2 unités de haut = 34,8 cm

Épaisseur de la façade:  
2,3 cm

A prévoir entre des tablettes fixes et des cloisons centrales et/ou les faces extérieures d'un élément principal.

Il est nécessaire de prévoir des tablettes fixes aux endroits où différentes façades, comme par exemple des tiroirs, des abattants ou des portes, se côtoient. Si plusieurs tiroirs sont prévus les uns au-dessus des autres, il n'est pas nécessaire de prévoir de tablette fixe entre les tiroirs.

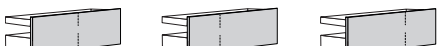
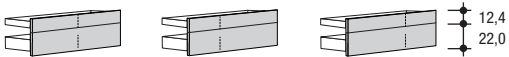
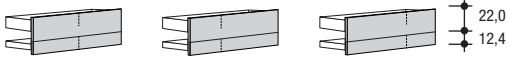
|   |   |   |  |                              |                              |                  |
|---|---|---|--|------------------------------|------------------------------|------------------|
| <p><b>1 unité de haut</b></p> <p>1 tiroir avec bâti séparé</p>        | pour une largeur de 70,4 cm   | pour une largeur de 88,0 cm   | pour une largeur de 105,6 cm                 |                              |                              |                  |
|   | pour une prof. de 42,3 cm   | pour une prof. de 42,3 cm   | pour une prof. de 42,3 cm                    |                              |                              |                  |
|   | <b>17045012</b>   | <b>18845012</b>   | <b>11045012</b>                              |                              |                              |                  |
|   | Cat. de prix<br>I -<br>II -<br>III -<br>IV -  | -<br>-<br>-<br>-  | -<br>-<br>-<br>-                             | -<br>-<br>-<br>-             |                              |                  |
|   | <p><b>2 unités de haut</b></p> <p>1 tiroir avec bâti séparé</p>       | pour une largeur de 70,4 cm   | pour une largeur de 88,0 cm                  | pour une largeur de 105,6 cm |                              |                  |
|   |   | pour une prof. de 42,3 cm   | pour une prof. de 42,3 cm                    | pour une prof. de 42,3 cm    |                              |                  |
|   |   | <b>27045012</b>   | <b>28845012</b>                              | <b>21045012</b>              |                              |                  |
|   |   | Cat. de prix<br>I -<br>II -<br>III -<br>IV -  | -<br>-<br>-<br>-                             | -<br>-<br>-<br>-             | -<br>-<br>-<br>-             |                  |
|   |   | <p><b>2 unités de haut</b></p> <p>en bas un tiroir 1 unité avec un habillage 2 unités, en haut un tiroir intérieur 1 unité; tiroirs avec bâtis séparés</p>  | pour une largeur de 70,4 cm                  | pour une largeur de 88,0 cm  | pour une largeur de 105,6 cm |                  |
|   |   |   | pour une prof. de 42,3 cm                    | pour une prof. de 42,3 cm    | pour une prof. de 42,3 cm    |                  |
|   |   |   | <b>27045022</b>                              | <b>28845022</b>              | <b>21045022</b>              |                  |
|   |   |   | Cat. de prix<br>I -<br>II -<br>III -<br>IV - | -<br>-<br>-<br>-             | -<br>-<br>-<br>-             | -<br>-<br>-<br>- |
| <p><b>2 unités de haut</b></p> <p>2 tiroirs avec bâtis séparés</p>  |   |   | pour une largeur de 70,4 cm                  | pour une largeur de 88,0 cm  | pour une largeur de 105,6 cm |                  |
|   |   |   | pour une prof. de 42,3 cm                    | pour une prof. de 42,3 cm    | pour une prof. de 42,3 cm    |                  |
|   |   |   | <b>27045032</b>                              | <b>28845032</b>              | <b>21045032</b>              |                  |
|   |   |   | Cat. de prix<br>I -<br>II -<br>III -<br>IV - | -<br>-<br>-<br>-             | -<br>-<br>-<br>-             | -<br>-<br>-<br>- |
|   | <p><b>2 unités de haut</b></p> <p>2 tiroirs avec bâtis séparés</p>  |   | pour une largeur de 70,4 cm                  | pour une largeur de 88,0 cm  | pour une largeur de 105,6 cm |                  |
|   |   |   | pour une prof. de 42,3 cm                    | pour une prof. de 42,3 cm    | pour une prof. de 42,3 cm    |                  |
|   |   |   | <b>27045042</b>                              | <b>28845042</b>              | <b>21045042</b>              |                  |
|   |   |   | Cat. de prix<br>I -<br>II -<br>III -<br>IV - | -<br>-<br>-<br>-             | -<br>-<br>-<br>-             | -<br>-<br>-<br>- |

1 tiroir avec bâti séparé



|  |                              |                              |                              |                              |
|--|------------------------------|------------------------------|------------------------------|------------------------------|
|  | pour une largeur de 123,2 cm | pour une largeur de 140,8 cm | pour une largeur de 176,0 cm | pour une largeur de 211,2 cm |
|  | pour une prof. de 42,3 cm    | pour une prof. de 42,3 cm    | pour une prof. de 42,3 cm    | pour une prof. de 42,3 cm    |
|  | <b>11245012</b>              | <b>11445012</b>              | <b>11745012</b>              | <b>12145012</b>              |
|  | -                            | -                            | -                            | -                            |
|  | -                            | -                            | -                            | -                            |
|  | -                            | -                            | -                            | -                            |

1 tiroir avec bâti séparé

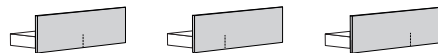

|  |                              |                              |                              |                              |
|--|------------------------------|------------------------------|------------------------------|------------------------------|
|  | pour une largeur de 123,2 cm | pour une largeur de 140,8 cm | pour une largeur de 176,0 cm | pour une largeur de 211,2 cm |
|  | pour une prof. de 42,3 cm    | pour une prof. de 42,3 cm    | pour une prof. de 42,3 cm    | pour une prof. de 42,3 cm    |
|  | <b>21245012</b>              | <b>21445012</b>              | <b>21745012</b>              | <b>22145012</b>              |
|  | -                            | -                            | -                            | -                            |
|  | -                            | -                            | -                            | -                            |
|  | -                            | -                            | -                            | -                            |

en bas un tiroir 1 unité avec un habillage 2 unités, en haut un tiroir intérieur 1 unité; tiroirs avec bâtis séparés



|  |                              |                              |                              |                              |
|--|------------------------------|------------------------------|------------------------------|------------------------------|
|  | pour une largeur de 123,2 cm | pour une largeur de 140,8 cm | pour une largeur de 176,0 cm | pour une largeur de 211,2 cm |
|  | pour une prof. de 42,3 cm    | pour une prof. de 42,3 cm    | pour une prof. de 42,3 cm    | pour une prof. de 42,3 cm    |
|  | <b>21245022</b>              | <b>21445022</b>              | <b>21745022</b>              | <b>22145022</b>              |
|  | -                            | -                            | -                            | -                            |
|  | -                            | -                            | -                            | -                            |
|  | -                            | -                            | -                            | -                            |

2 tiroirs avec bâtis séparés

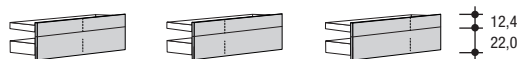

|  |                              |                              |                              |                              |
|--|------------------------------|------------------------------|------------------------------|------------------------------|
|  | pour une largeur de 123,2 cm | pour une largeur de 140,8 cm | pour une largeur de 176,0 cm | pour une largeur de 211,2 cm |
|  | pour une prof. de 42,3 cm    | pour une prof. de 42,3 cm    | pour une prof. de 42,3 cm    | pour une prof. de 42,3 cm    |
|  | <b>21245032</b>              | <b>21445032</b>              | <b>21745032</b>              | <b>22145032</b>              |
|  | -                            | -                            | -                            | -                            |
|  | -                            | -                            | -                            | -                            |
|  | -                            | -                            | -                            | -                            |



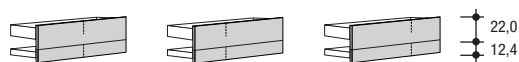









2 tiroirs avec bâtis séparés













|  |                              |                              |                              |                              |
|--|------------------------------|------------------------------|------------------------------|------------------------------|
|  | pour une largeur de 123,2 cm | pour une largeur de 140,8 cm | pour une largeur de 176,0 cm | pour une largeur de 211,2 cm |
|  | pour une prof. de 42,3 cm    | pour une prof. de 42,3 cm    | pour une prof. de 42,3 cm    | pour une prof. de 42,3 cm    |
|  | <b>21245042</b>              | <b>21445042</b>              | <b>21745042</b>              | <b>22145042</b>              |
|  | -                            | -                            | -                            | -                            |
|  | -                            | -                            | -                            | -                            |
|  | -                            | -                            | -                            | -                            |





# Façades pour éléments principaux

## Abattants 1 et 2 unités

|   |   |   |   |   |   |   |   |   |   |   |  |  |
|---|---|---|---|---|---|---|---|---|---|---|--|--|
| <p><b>Abattants</b><br/>1 unité de haut = 17,2 cm<br/>2 unités de haut = 34,8 cm</p> <p>Épaisseur de la façade:<br/>2,3 cm</p> <p>A prévoir entre des tablettes fixes et des cloisons centrales et/ou les faces extérieures d'un élément principal.</p> <p>Il est nécessaire de prévoir des tablettes fixes aux endroits où différentes façades, comme par exemple des tiroirs, des abattants ou des portes, se côtoient. Si plusieurs tiroirs sont prévus les uns au-dessus des autres, il n'est pas nécessaire de prévoir de tablette fixe entre les tiroirs.</p> | <b>1 unité de haut</b>  |   |   |   | <b>1 abattant</b>   |   |   |   |   |   |  |  |
|   |  |   |  |   |  |   |  |   |   |   |  |  |
|   | pour une largeur de 35,2 cm   |   | pour une largeur de 52,8 cm   |   | pour une largeur de 70,4 cm   |   | pour une largeur de 88,0 cm   |   |   |   |  |  |
|   | Ferrures d'ouverture en bas   |   | Ferrures d'ouverture en bas   |   | Ferrures d'ouverture en bas   |   | Ferrures d'ouverture en bas   |   |   |   |  |  |
|   | <b>1308</b>   |   | <b>1508</b>   |   | <b>1708</b>   |   | <b>1808</b>   |   |   |   |  |  |
|   | <b>Cat. de prix</b>   | <b>I</b>  | -   | -   | -   | -   | -   | - | - | - |  |  |
|   |   | <b>II</b>   | -   | -   | -   | -   | -   | - | - | - |  |  |
|   |   | <b>III</b>  | -   | -   | -   | -   | -   | - | - | - |  |  |
|   |   | <b>IV</b>   | -   | -   | -   | -   | -   | - | - | - |  |  |
|   | <b>2 unités de haut</b>   |   |   |   | <b>1 abattant</b>   |   |   |   |   |   |  |  |
|   |  |   |  |   |  |   |  |   |   |   |  |  |
|   | pour une largeur de 35,2 cm   |   | pour une largeur de 52,8 cm   |   | pour une largeur de 70,4 cm   |   | pour une largeur de 88,0 cm   |   |   |   |  |  |
| Ferrures d'ouverture en bas   |   | Ferrures d'ouverture en bas   |   | Ferrures d'ouverture en bas   |   | Ferrures d'ouverture en bas   |   |   |   |   |  |  |
| <b>2308</b>   |   | <b>2508</b>   |   | <b>2708</b>   |   | <b>2808</b>   |   |   |   |   |  |  |
| <b>Cat. de prix</b>   | <b>I</b>  | -   | -   | -   | -   | -   | -   | - | - |   |  |  |
|   | <b>II</b>   | -   | -   | -   | -   | -   | -   | - | - |   |  |  |
|   | <b>III</b>  | -   | -   | -   | -   | -   | -   | - | - |   |  |  |
|   | <b>IV</b>   | -   | -   | -   | -   | -   | -   | - | - |   |  |  |
| <b>2 unités de haut</b>   |   |   |   | <b>1 abattant</b>   |   |   |   |   |   |   |  |  |
|    |   |  |   |  |   |  |   |   |   |   |  |  |
| pour une largeur de 35,2 cm   |   | pour une largeur de 52,8 cm   |   | pour une largeur de 70,4 cm   |   | pour une largeur de 88,0 cm   |   |   |   |   |  |  |
| Ferrures d'ouverture en haut  |   | Ferrures d'ouverture en haut  |   | Ferrures d'ouverture en haut  |   | Ferrures d'ouverture en haut  |   |   |   |   |  |  |
| <b>2309</b>   |   | <b>2509</b>   |   | <b>2709</b>   |   | <b>2809</b>   |   |   |   |   |  |  |
| <b>Cat. de prix</b>   | <b>I</b>  | -   | -   | -   | -   | -   | -   | - | - |   |  |  |
|   | <b>II</b>   | -   | -   | -   | -   | -   | -   | - | - |   |  |  |
|   | <b>III</b>  | -   | -   | -   | -   | -   | -   | - | - |   |  |  |
|   | <b>IV</b>   | -   | -   | -   | -   | -   | -   | - | - |   |  |  |









| 1 abattant  |   |   |  |   |
|---|---|---|--|---|
|  |  |  |  |  |
| pour une largeur de 105,6 cm  | pour une largeur de 123,2 cm  | pour une largeur de 140,8 cm  | pour une largeur de 176,0 cm   | pour une largeur de 211,2 cm  |
| Ferrures d'ouverture en bas   | Ferrures d'ouverture en bas   | Ferrures d'ouverture en bas   | Ferrures d'ouverture en bas  | Ferrures d'ouverture en bas   |
| <b>11008</b>  | <b>11208</b>  | <b>11408</b>  | <b>11708</b>   | <b>12108</b>  |
| -   | -   | -   | -  | -   |
| -   | -   | -   | -  | -   |
| -   | -   | -   | -  | -   |

| 1 abattant  |   |   |  |   |
|---|---|---|--|---|
|  |  |  |  |  |
| pour une largeur de 105,6 cm  | pour une largeur de 123,2 cm  | pour une largeur de 140,8 cm  | pour une largeur de 176,0 cm   | pour une largeur de 211,2 cm  |
| Ferrures d'ouverture en bas   | Ferrures d'ouverture en bas   | Ferrures d'ouverture en bas   | Ferrures d'ouverture en bas  | Ferrures d'ouverture en bas   |
| <b>21008</b>  | <b>21208</b>  | <b>21408</b>  | <b>21708</b>   | <b>22108</b>  |
| -   | -   | -   | -  | -   |
| -   | -   | -   | -  | -   |
| -   | -   | -   | -  | -   |







| 1 abattant  |   |   |  |   |
|---|---|---|--|---|
|  |  |  |  |  |
| pour une largeur de 105,6 cm  | pour une largeur de 123,2 cm  | pour une largeur de 140,8 cm  | pour une largeur de 176,0 cm   | pour une largeur de 211,2 cm  |
| Ferrures d'ouverture en haut  | Ferrures d'ouverture en haut  | Ferrures d'ouverture en haut  | Ferrures d'ouverture en haut   | Ferrures d'ouverture en haut  |
| <b>21009</b>  | <b>21209</b>  | <b>21409</b>  | <b>21709</b>   | <b>22109</b>  |
| -   | -   | -   | -  | -   |
| -   | -   | -   | -  | -   |
| -   | -   | -   | -  | -   |

# Façades pour éléments principaux

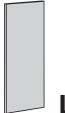
## Portes 2 à 5 unités

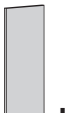
|   |  |   |  |
|---|--|---|--|
| <p><b>Portes</b><br/>                 2 unités de haut = 34,8 cm<br/>                 3 unités de haut = 52,4 cm<br/>                 4 unités de haut = 70,0 cm<br/>                 5 unités de haut = 87,6 cm</p> <p>Epaisseur de la façade: 2,3 cm</p> <p>A prévoir entre des tablettes fixes et des cloisons centrales et/ou les faces extérieures d'un élément principal.</p> <p>Il est nécessaire de prévoir des tablettes fixes aux endroits où différentes façades, comme par exemple des tiroirs, des abattants ou des portes, se côtoient. Si plusieurs tiroirs sont prévus les uns au-dessus des autres, il n'est pas nécessaire de prévoir de tablette fixe entre les tiroirs.</p> | <p><b>2 unités de haut</b> <span style="float: right;">1 porte</span></p>  |   |  |
|   |  <p>pour une largeur de 35,2 cm</p> |   |  |
|   | <p><b>20311 L</b><br/><b>20312 R</b></p>   |   |  |
|   | <p>Cat. de prix<br/> <b>I</b> -<br/> <b>II</b> -<br/> <b>III</b> -<br/> <b>IV</b> -</p>                              |   |  |
|   | <p><b>3 unités de haut</b> <span style="float: right;">1 porte</span></p>  |   |  |
|  <p>pour une largeur de 35,2 cm</p>  |  |  <p>pour une largeur de 52,8 cm</p>   |  |
| <p><b>30311 L</b><br/><b>30312 R</b></p>  | <p><b>30511 L</b><br/><b>30512 R</b></p>   |   |  |
| <p>Cat. de prix<br/> <b>I</b> -<br/> <b>II</b> -<br/> <b>III</b> -<br/> <b>IV</b> -</p>   | <p>-<br/>-<br/>-<br/>-</p>   |   |  |
| <p><b>4 unités de haut</b> <span style="float: right;">1 porte</span></p>   |  |   |  |
|  <p>pour une largeur de 35,2 cm</p>  |  |  <p>pour une largeur de 52,8 cm</p> |  <p>pour une largeur de 70,4 cm</p> |
| <p><b>40311 L</b><br/><b>40312 R</b></p>  | <p><b>40511 L</b><br/><b>40512 R</b></p>   | <p><b>40711 L</b><br/><b>40712 R</b></p>  |  |
| <p>Cat. de prix<br/> <b>I</b> -<br/> <b>II</b> -<br/> <b>III</b> -<br/> <b>IV</b> -</p>   | <p>-<br/>-<br/>-<br/>-</p>   | <p>-<br/>-<br/>-<br/>-</p>  |  |
| <p><b>5 unités de haut</b> <span style="float: right;">1 porte</span></p>   |  |   |  |
|  <p>pour une largeur de 35,2 cm</p>  |  |  <p>pour une largeur de 52,8 cm</p> |  <p>pour une largeur de 70,4 cm</p> |
| <p><b>50311 L</b><br/><b>50312 R</b></p>  | <p><b>50511 L</b><br/><b>50512 R</b></p>   | <p><b>50711 L</b><br/><b>50712 R</b></p>  |  |
| <p>Cat. de prix<br/> <b>I</b> -<br/> <b>II</b> -<br/> <b>III</b> -<br/> <b>IV</b> -</p>   | <p>-<br/>-<br/>-<br/>-</p>   | <p>-<br/>-<br/>-<br/>-</p>  |  |

## Portes 6 à 8 unités

|  |   |  |  |   |   |  |
|--|---|--|--|---|---|--|
| <p><b>Portes</b><br/>         6 unités de haut = 105,2 cm<br/>         7 unités de haut = 122,8 cm<br/>         8 unités de haut = 140,4 cm</p> <p>Epaisseur de la façade: 2,3 cm</p> <p>A prévoir entre des tablettes fixes et des cloisons centrales et/ou les faces extérieures d'un élément principal.</p> <p>Il est nécessaire de prévoir des tablettes fixes aux endroits où différentes façades, comme par exemple des tiroirs, des abattants ou des portes, se côtoient. Si plusieurs tiroirs sont prévus les uns au-dessus des autres, il n'est pas nécessaire de prévoir de tablette fixe entre les tiroirs.</p> | <b>6 unités de haut</b>   |  |  | 1 porte   |   |  |
|  |  |  |  |   |  |  |
|  | pour une largeur de 35,2 cm   |  | pour une largeur de 52,8 cm  |   | pour une largeur de 70,4 cm   |  |
|  | <b>60311 L</b><br><b>60312 R</b>  | <b>60511 L</b><br><b>60512 R</b>   | <b>60711 L</b><br><b>60712 R</b>   |   |   |  |
|  | <b>Cat. de prix</b>   | -  | -  | -   |   |  |
|  | <b>I</b>  | -  | -  | -   |   |  |
|  | <b>II</b>   | -  | -  | -   |   |  |
|  | <b>III</b>  | -  | -  | -   |   |  |
|  | <b>IV</b>   | -  | -  | -   |   |  |
|  | <b>7 unités de haut</b>   |  |  | 1 porte   |   |  |
|  |  |  |  |   |  |  |
|  | pour une largeur de 35,2 cm   |  | pour une largeur de 52,8 cm  |   | pour une largeur de 70,4 cm   |  |
| <b>70311 L</b><br><b>70312 R</b>   | <b>70511 L</b><br><b>70512 R</b>  | <b>70711 L</b><br><b>70712 R</b>   |  |   |   |  |
| <b>Cat. de prix</b>  | -   | -  | -  |   |   |  |
| <b>I</b>   | -   | -  | -  |   |   |  |
| <b>II</b>  | -   | -  | -  |   |   |  |
| <b>III</b>   | -   | -  | -  |   |   |  |
| <b>IV</b>  | -   | -  | -  |   |   |  |
| <b>8 unités de haut</b>  |   |  | 1 porte  |   |   |  |
|   |   |  |  |  |   |  |
| pour une largeur de 35,2 cm  |   | pour une largeur de 52,8 cm  |  | pour une largeur de 70,4 cm   |   |  |
| <b>80311 L</b><br><b>80312 R</b>   | <b>80511 L</b><br><b>80512 R</b>  | <b>80711 L</b><br><b>80712 R</b>   |  |   |   |  |
| <b>Cat. de prix</b>  | -   | -  | -  |   |   |  |
| <b>I</b>   | -   | -  | -  |   |   |  |
| <b>II</b>  | -   | -  | -  |   |   |  |
| <b>III</b>   | -   | -  | -  |   |   |  |
| <b>IV</b>  | -   | -  | -  |   |   |  |

## Passages pour câbles / découpe pour subwoofer

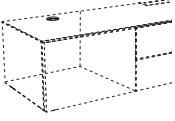
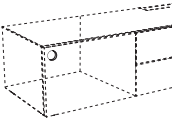
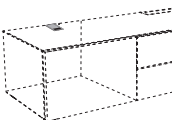
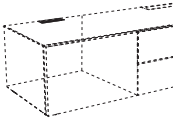
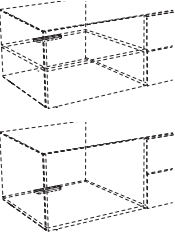
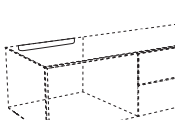
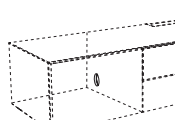
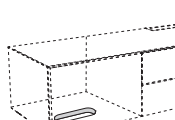
|   |   |                         |
|---|---|-------------------------|
|    | <p><b>Passage pour câbles K1</b><br/>couleur argent; Ø 8,0 cm<br/>Il est possible de réaliser un passage pour câbles dans le plateau supérieur et inférieur des lowboards ainsi que dans les tablettes fixes. Le passage pour câbles peut être positionné dans la partie arrière du plateau resp. de la tablette. Position: au milieu du compartiment; centre du trou à 10,0 cm du bord arrière de l'élément.</p> | <p><b>K1</b><br/>-</p>  |
|    | <p><b>Passage pour câbles K2</b><br/>couleur argent; Ø 8,0 cm<br/>Il est possible de réaliser un passage pour câbles dans le fond des lowboards. Position: au milieu du compartiment.</p>   | <p><b>K2</b><br/>-</p>  |
|    | <p><b>Passage pour câbles K7</b><br/>couleur argent; 7,0 x 12,0 cm<br/>Il est possible de réaliser un passage pour câbles dans le plateau supérieur des lowboards. Position: au milieu du compartiment, à fleur du bord arrière de l'élément.</p>   | <p><b>K7</b><br/>-</p>  |
|  | <p><b>Passage pour câbles K8</b><br/>couleur argent; 12,8 x 3,2 cm<br/>Il est possible de réaliser un passage pour câbles dans le plateau supérieur des lowboards. Le passage pour câbles peut être positionné sur le chant arrière du plateau supérieur. Position: au milieu du compartiment.</p> <p>Le passage pour câbles K8 ne peut pas être prévu dans les séparations de pièces.</p>                        | <p><b>K8</b><br/>-</p>  |
|  | <p><b>Passage pour câbles K9</b><br/>13,0 x 1,6 cm<br/>Il est possible de réaliser un passage pour câbles dans une tablette ou dans le plateau inférieur. Le passage pour câbles peut être positionné sur le chant arrière de la tablette resp. sur le chant arrière du plateau inférieur derrière le fond. Position: au milieu du compartiment.</p>  | <p><b>K9</b><br/>-</p>  |
|  | <p><b>Passage pour câbles K11</b><br/>4,0 cm de haut<br/>Il est possible de réaliser un passage pour câbles dans le fond des lowboards. Le fond est fraisé sous le plateau supérieur. Position: au milieu du compartiment. Largeur utilisable: largeur du compartiment moins 23,0 cm.</p>   | <p><b>K11</b><br/>-</p> |
|  | <p><b>Passage pour câbles K20</b><br/>couleur argent; Ø 8,0 cm<br/>Il est possible de réaliser un passage pour câbles dans les cloisons des lowboards. Position: Centre du trou à 10,0 cm du bord arrière de l'élément.</p>   | <p><b>K20</b><br/>-</p> |
|  | <p><b>Découpe pour subwoofer</b><br/>Découpe dans le plateau inférieur 12 x 23,2 cm<br/>Grâce à la découpe dans le plateau inférieur, les sons du subwoofer sont transmis sans obstacle vers l'extérieur du lowboard. La position exacte dans le corps est fixée en usine et ne peut pas être changée.</p>  | <p><b>14</b><br/>-</p>  |



## Set répéteur IR

### Set répéteur IR

Set pour la transmission des signaux infrarouges commandant des appareils médiatiques derrière des façades opaques. Les appareils placés dans un compartiment peuvent être commandés à l'aide d'un set. A savoir:

- Un set doit être utilisé pour chaque compartiment. Il est également possible d'installer deux sets dans les grands compartiments, afin d'augmenter la puissance de transmission. Dans ce cas, il suffit de commander un émetteur complémentaire.
- L'émetteur doit se trouver proche de la cellule réceptrice de l'appareil.
- Plage des fréquences des signaux infrarouge: 20 – 60 kHz
- Il est possible de combiner jusqu'à 3 émetteurs à 1 récepteur.

Il est possible d'utiliser 3 émetteurs avec 1 récepteur, y compris boîtier principal. Cela permet de commander 3 compartiments différents de meubles, ou dans des cas critiques, d'équiper un compartiment de plusieurs émetteurs, afin d'augmenter la puissance de transmission dans ce compartiment ou de commander deux appareils se trouvant l'un à côté de l'autre.

Le set répéteur IR est composé de:

- 1 cellule réceptrice (Ø 3,0 cm), y compris équerre de pose
- 1 émetteur électrique
- 1 prise EVG 12 V
- Attache pour câbles

**Veillez respecter les consignes de la notice d'emploi!**

|  |
|--|
| <b>Set répéteur</b><br>1 œil de réception et<br>1 émetteur, y compris<br>équerre de pose |
| <b>2001</b><br>-   |
| <b>Emetteur complémentaire</b>   |
| <b>2003</b><br>-   |

## Colonnes pour TV

**Colonnes pour TV** réglables en direction et inclinaison; pour le montage sur un **lowboard avec cloison reposant sur le sol** (impossible pour les lowboards 2 unités équipés de 2 tiroirs superposés, les lowboards avec un plateau supérieur en verre ou en céramique et les lowboards suspendus).

Le montage de la colonne pour TV n'est possible qu'au-dessus de la cloison. La cloison est alors équipée d'une découpe permettant le passage de câbles (sans supplément de prix). Au-dessous de la colonne pour TV, il n'est pas possible d'avoir des tiroirs.

La colonne pivotante 52 pour TV est adaptée aux écrans plats ayant une diagonale de 38"-52" (96-132 cm), charge maxi: 35 kg

Colonne pivotante 52 pour TV applicable aux normes VESA:  
75 x 75 mm mini, 400 x 400 mm maxi

La colonne pivotante 65 pour TV est adaptée aux écrans plats ayant une diagonale de 38"-65" (96-165 cm), charge maxi: 40 kg

Colonne pivotante 65 pour TV applicable aux normes VESA:  
75 x 75 mm mini, 800 x 400 mm maxi

Colonne pivotante 52 pour TV

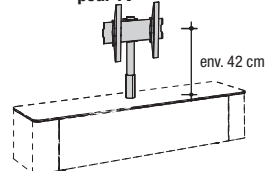

Colonne pivotante 65 pour TV

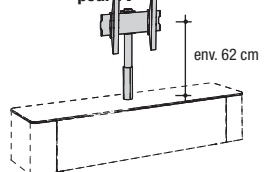

| Colonne pivotante 52 pour TV | Colonne pivotante 65 pour TV |
|------------------------------|------------------------------|
| <b>9404</b><br>-             | <b>9403</b><br>-             |

## Supports écran plat

### Support écran plat WTL6

Le support écran plat peut être réglé sur 3 axes. Il est adapté aux écrans plats ayant une diagonale de 102-216 cm (40"-85"); charge maxi: 45 kg.

Adapté aux TV Curved.

Ecran plat applicable aux normes VESA:

200 x 200 mm mini  
600 x 400 mm maxi



**pour libre montage mural**

**9704**  
-

### Support écran plat THIN 545, réglage optimal

Le support écran plat peut être réglé sur 3 axes. Il est adapté aux écrans plats ayant une diagonale de 102-165 cm (40"-65") et une profondeur maximale de 4,5 cm; charge maxi: 25 kg

Sur le site [www.vogels.com](http://www.vogels.com), vous pouvez contrôler que votre écran plat peut être monté sur ce support. Donnez la référence THIN 545. Après quelques étapes, vous pouvez voir si votre écran est compatible avec le support.

N'est pas adapté aux TV Curved.

Ecran plat applicable aux normes VESA:

100 x 100 mm mini  
600 x 400 mm maxi

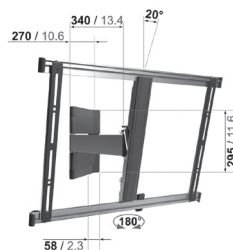

**pour libre montage mural**

**9304**  
-

### Support écran plat THIN 515

Le support écran plat peut être incliné jusqu'à un maximum de 15°. Il est adapté aux écrans plats ayant une diagonale de 102-165 cm (40"-65") et une profondeur maximale de 5,0 cm; charge maxi: 25 kg

Sur le site [www.vogels.com](http://www.vogels.com), vous pouvez contrôler que votre écran plat peut être monté sur ce support. Donnez la référence THIN 515. Après quelques étapes, vous pouvez voir si votre écran est compatible avec le support.

N'est pas adapté aux TV Curved.

Ecran plat applicable aux normes VESA:

100 x 100 mm mini  
600 x 400 mm maxi

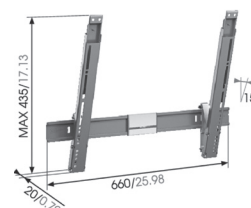

**pour libre montage mural**

**9504**  
-

## Ferrure d'accrochage

|   |                             |                             |                             |                              |                              |                              |                              |                              |
|---|-----------------------------|-----------------------------|-----------------------------|------------------------------|------------------------------|------------------------------|------------------------------|------------------------------|
| <b>Ferrure d'accrochage</b><br>Si les éléments sont prévus comme éléments suspendus, il est nécessaire de commander une ferrure d'accrochage. |                             |                             |                             |                              |                              |                              |                              |                              |
|   | pour une largeur de 52,8 cm | pour une largeur de 70,4 cm | pour une largeur de 88,0 cm | pour une largeur de 105,6 cm | pour une largeur de 123,2 cm | pour une largeur de 140,8 cm | pour une largeur de 176,0 cm | pour une largeur de 211,2 cm |
| pour éléments principaux  | 4528<br>-                   | 4704<br>-                   | 4880<br>-                   | 4105<br>-                    | 4123<br>-                    | 4140<br>-                    | 4176<br>-                    | 4211<br>-                    |

## Cadre fonctionnel pour éléments reposant sur le sol

|   |  |                             |                             |                              |                              |                              |                              |                              |
|---|--|-----------------------------|-----------------------------|------------------------------|------------------------------|------------------------------|------------------------------|------------------------------|
| <b>Cadre fonctionnel pour éléments reposant sur le sol</b><br>Les éléments peuvent, si souhaité, être équipés d'un cadre fonctionnel pour éléments reposant sur le sol.<br><br>Veuillez consulter les autres informations concernant les cadres fonctionnels sur la page 6. |  |                             |                             |                              |                              |                              |                              |                              |
|   | pour une largeur de 52,8 cm  | pour une largeur de 70,4 cm | pour une largeur de 88,0 cm | pour une largeur de 105,6 cm | pour une largeur de 123,2 cm | pour une largeur de 140,8 cm | pour une largeur de 176,0 cm | pour une largeur de 211,2 cm |
| pour éléments principaux 2 unités   | 252<br>-   | 272<br>-                    | 2829<br>-                   | 2102<br>-                    | 2122<br>-                    | 2142<br>-                    | 2172<br>-                    | 2212<br>-                    |
| pour éléments principaux 3 unités   | 352<br>-   | 372<br>-                    | 3829<br>-                   | 3102<br>-                    | 3122<br>-                    | 3142<br>-                    | 3172<br>-                    | 3212<br>-                    |
| pour éléments principaux 4 unités   | 452<br>-   | 472<br>-                    | 4829<br>-                   | 4102<br>-                    | 4122<br>-                    | 4142<br>-                    | 4172<br>-                    |                              |
| pour éléments principaux 8 unités   | 852<br>-   | 872<br>-                    | 8829<br>-                   | 8102<br>-                    |                              |                              |                              |                              |



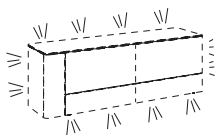

## Cadre fonctionnel pour montage mural

|  |  |                             |                             |                              |                              |                              |                              |                              |
|--|--|-----------------------------|-----------------------------|------------------------------|------------------------------|------------------------------|------------------------------|------------------------------|
| <b>Cadre fonctionnel pour montage mural</b><br>Si un cadre fonctionnel pour montage mural est prévu, une ferrure d'accrochage est nécessaire. Dans ce cas le socle réglable n'est pas livré.<br><br>Veuillez consulter les autres informations concernant les cadres fonctionnels sur la page 6. |  |                             |                             |                              |                              |                              |                              |                              |
|  | pour une largeur de 52,8 cm  | pour une largeur de 70,4 cm | pour une largeur de 88,0 cm | pour une largeur de 105,6 cm | pour une largeur de 123,2 cm | pour une largeur de 140,8 cm | pour une largeur de 176,0 cm | pour une largeur de 211,2 cm |
| pour éléments principaux 2 unités  | 253<br>-   | 273<br>-                    | 283<br>-                    | 2103<br>-                    | 2123<br>-                    | 2143<br>-                    | 2173<br>-                    | 2213<br>-                    |
| pour éléments principaux 3 unités  | 353<br>-   | 373<br>-                    | 383<br>-                    | 3103<br>-                    | 3123<br>-                    | 3143<br>-                    | 3173<br>-                    | 3213<br>-                    |
| pour éléments principaux 4 unités  | 453<br>-   | 473<br>-                    | 483<br>-                    | 4103<br>-                    | 41239<br>-                   | 4143<br>-                    | 4173<br>-                    |                              |

## Eclairage pour cadre fonctionnel

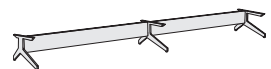

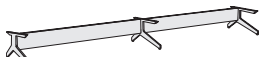

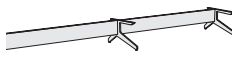
|   |  |                                   |                                  |                                   |                                    |                                   |                                   |                                   |
|---|--|-----------------------------------|----------------------------------|-----------------------------------|------------------------------------|-----------------------------------|-----------------------------------|-----------------------------------|
| <p><b>Eclairage pour cadre fonctionnel</b><br/>Le cadre fonctionnel peut être équipé d'un éclairage LED. Eclairage LED y compris interrupteur au sol. Comme autre version, une télécommande est également possible (contre supplément). Montage ultérieur impossible.</p> <p>Remarque:<br/>Chiffre à gauche dans la case = indication en watts dans les cadres fonctionnels pour éléments reposant sur le sol<br/>Chiffre à droite dans la case = indication en watts dans les cadres fonctionnels pour montage mural</p> <p>Ce produit contient une source lumineuse de classe d'efficacité énergétique G. 12 V.</p>  |  |                                   |                                  |                                   |                                    |                                   |                                   |                                   |
|   | pour une largeur de 52,8 cm  | pour une largeur de 70,4 cm       | pour une largeur de 88,0 cm      | pour une largeur de 105,6 cm      | pour une largeur de 123,2 cm       | pour une largeur de 140,8 cm      | pour une largeur de 176,0 cm      | pour une largeur de 211,2 cm      |
| pour éléments principaux 2 unités   | 8,0 W 12,0 W<br><b>254</b><br>-  | 9,5 W 15,0 W<br><b>274</b><br>-   | 11,0 W 17,5 W<br><b>284</b><br>- | 12,5 W 20,5 W<br><b>2104</b><br>- | 13,5 W 23,0 W<br><b>21249</b><br>- | 15,0 W 26,0 W<br><b>2144</b><br>- | 18,0 W 31,5 W<br><b>2174</b><br>- | 20,5 W 37,0 W<br><b>2214</b><br>- |
| pour éléments principaux 3 unités   | 10,5 W 14,5 W<br><b>354</b><br>-   | 12,0 W 17,5 W<br><b>374</b><br>-  | 13,0 W 19,5 W<br><b>384</b><br>- | 14,5 W 23,0 W<br><b>3104</b><br>- | 16,0 W 25,0 W<br><b>3124</b><br>-  | 17,5 W 28,5 W<br><b>3144</b><br>- | 20,0 W 34,0 W<br><b>3174</b><br>- | 23,0 W 39,0 W<br><b>3214</b><br>- |
| pour éléments principaux 4 unités   | 13,5 W 17,5 W<br><b>454</b><br>-   | 15,0 W 20,5 W<br><b>4749</b><br>- | 16,0 W 23,0 W<br><b>484</b><br>- | 18,0 W 26,0 W<br><b>4104</b><br>- | 19,0 W 28,5 W<br><b>4124</b><br>-  | 20,5 W 31,5 W<br><b>4144</b><br>- | 23,5 W 37,0 W<br><b>4174</b><br>- |                                   |
| pour éléments principaux 8 unités   | 24,5 W<br><b>854</b><br>-  | 26,0 W<br><b>874</b><br>-         | 27,5 W<br><b>884</b><br>-        | 28,5 W<br><b>8104</b><br>-        |                                    |                                   |                                   |                                   |



## Piètements en métal

|   |  |                             |                             |                              |                              |                              |                              |   |                   |
|---|--|-----------------------------|-----------------------------|------------------------------|------------------------------|------------------------------|------------------------------|---|-------------------|
| <p><b>Piètements en métal</b><br/>19,4 cm de haut;<br/>au choix en chrome brillant ou en laqué structuré anthracite</p> <p>Les éléments peuvent, si souhaité, reposer sur un piétement en métal. Dans ce cas, le socle réglable n'est pas livré.</p> <p><b>Les piètements en métal élément de base</b> se composent d'une traverse, d'un pied gauche et d'un pied droit ainsi que, pour les éléments principaux d'une largeur de 211,2 cm, d'un/de deux pied(s) central(aux) supplémentaire(s), <b>les piètements en métal éléments complémentaires</b> ne comprennent pas de pied gauche.</p> <p>Les combinaisons d'éléments principaux se composent d'un piétement en métal élément de base et d'un ou plusieurs piètements en métal éléments complémentaires, le corps de gauche de la combinaison d'éléments principaux recevant le piétement en métal élément de base et chaque autre corps recevant un piétement en métal éléments complémentaires.</p> |   |                             |                             |                              |                              |                              |                              |  |                   |
|   | Illustr.: piétement en métal élément de base jusqu'à une largeur de 176,0 cm   |                             |                             |                              |                              |                              |                              | Illustr.: piétement en métal élément de base d'une largeur de 211,2 cm                |                   |
|   | pour une largeur de 52,8 cm  | pour une largeur de 70,4 cm | pour une largeur de 88,0 cm | pour une largeur de 105,6 cm | pour une largeur de 123,2 cm | pour une largeur de 140,8 cm | pour une largeur de 176,0 cm | pour une largeur de 211,2 cm  |                   |
| Piétement en métal – éléments de base   | <br> | <b>251</b><br>-             | <b>271</b><br>-             | <b>281</b><br>-              | <b>2101</b><br>-             | <b>2121</b><br>-             | <b>2141</b><br>-             | <b>2171</b><br>-  | <b>2211</b><br>-  |
| Piétement en métal – éléments complémentaires   | <br> | <b>20513</b><br>-           | <b>20713</b><br>-           | <b>20813</b><br>-            | <b>21013</b><br>-            | <b>21213</b><br>-            | <b>21413</b><br>-            | <b>21713</b><br>-   | <b>22113</b><br>- |

# Accessoires

## Accessoires pour tiroirs

| Tableau<br>recouvert de tissu gris tendu   |  | pour une largeur<br>de 35,2 cm   | pour une largeur<br>de 52,8 cm  | pour une largeur<br>de 70,4 cm   | pour une largeur<br>de 88,0 cm | pour une largeur<br>de 105,6 cm |
|--|--|--|---|--|--------------------------------|---------------------------------|
|  |  |   | pour une profondeur d'élément de 45,0 cm  | <b>8624</b><br>-   | <b>8625</b><br>-               | <b>8626</b><br>-                |
| Coffret à couverts<br>en métal, intérieur habillé de tissu gris, y compris séparations |  | 17,6 cm de large   |   | 35,2 cm de large   |                                |                                 |
|  |  | <br> | pour une profondeur d'élément de 45,0 cm  | <b>845</b><br>-  | <b>846</b><br>-                |                                 |
| Cavaliers pour couverts<br>recouvert de tissu gris tendu, pour garnissage des tiroirs  |  | Lot 1: pour les couverts standard, comme les cuillères, les fourchettes, les couteaux, etc.  |   | Lot 2: pour la louche à sauce, les fourchettes à dessert, la pelle à tarte, etc. |                                |                                 |
|  |  | Lot 1: pour 60 couverts<br>Lot 2: pour 17 couverts à servir  |  | <b>116</b><br>-  | <b>117</b><br>-                |                                 |

|   |           |
|---|-----------|
| <p><b>Spot LED intégré</b><br/>Ø 7,1 cm; pour montage dans les éléments</p> <p>Eclairage LED y compris interrupteur au sol. Comme autre version, une télécommande radio est également possible (contre supplément). Montage ultérieur n'est pas possible.</p>  | 2,9 W     |
| <p>Ce produit contient une source lumineuse de classe d'efficacité énergétique F. 12 V.</p>    | 7941<br>- |

## Télécommande radio avec changement de température de couleur

|  |   |
|--|---|
| <p>L'équipement standard pour la commande de l'éclairage est composé d'un interrupteur au sol placé à l'extérieur des meubles. La température de la couleur des lampes LED est blanc froid lors de l'utilisation de l'interrupteur au sol. Comme autre version, l'équipement d'une télécommande radio 4 canaux est également possible contre paiement d'un supplément de prix. A l'aide de chacun des 4 canaux, il est possible d'allumer et d'éteindre plusieurs lampes. Les 4 canaux sont chacun équipés par touche d'un variateur d'intensité séparé. La température de la couleur de chacun des 4 canaux peut être réglée progressivement du blanc froid (environ 6500 kelvin = réglage de base des lampes LED) au blanc chaud (environ 2700 kelvin). Il est nécessaire de commander une télécommande radio si le blanc chaud est souhaité. De plus, il est possible d'allumer ou d'éteindre tous les canaux à l'aide des touches « Tous allumés » ou « Tous éteints ». La télécommande radio est composée d'un émetteur et d'un récepteur. Si plusieurs récepteurs sont nécessaires pour une étude de mobilier, ceux-ci et le câblage correspondant seront prévus en usine (sans supplément de prix). L'interrupteur au sol n'est pas livré lors de l'utilisation de la télécommande radio.</p> |  |
|  | 2119<br>-   |

## Tablettes murales

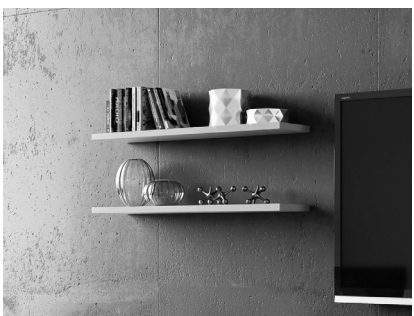
|   |   |
|---|---|
| <p><b>Tablettes murales</b></p> <p>hülsta propose des tablettes murales dans de nombreuses largeurs différentes. Vous trouverez ces tablettes murales dans le tarif du programme « <b>Tetrim</b> ».</p> |  |
|---|---|

# Passages pour câbles

Pour la plupart des programmes hüsta, il est possible d'équiper les plateaux, les faces latérales, les tablettes, etc. de chaque programme avec des passages pour câbles afin de faciliter le raccordement d'appareils électroniques. Les quatre différents passages de câbles présentés ici sont disponibles. **Veillez respecter impérativement les remarques importantes.**

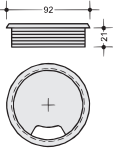
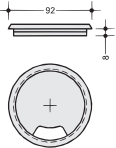
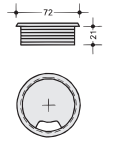
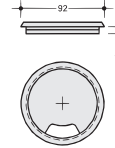
|  |   |  |  |
|--|---|--|--|
| <p><b>Passage pour câbles K1</b></p> <p>Passage pour câbles avec trou de 80 mm, couleur argent<br/> <b>Passage pour câbles standard; adapté tout particulièrement aux plateaux, faces latérales et tablettes</b></p> <p><b>Dimensions:</b><br/>         Hauteur: 21 mm<br/>         Diamètre extérieur: 92 mm<br/>         Diamètre intérieur: 74 mm<br/>         Diamètre du trou: 80 mm</p>  <p style="text-align: center;"><b>K1</b></p> | <p><b>Passage pour câbles K2</b></p> <p>Passage pour câbles avec trou de 80 mm, couleur argent<br/> <b>adapté tout particulièrement aux fonds et faces latérales</b></p> <p><b>Dimensions:</b><br/>         Hauteur: 8 mm<br/>         Diamètre extérieur: 92 mm<br/>         Diamètre intérieur: 74 mm<br/>         Diamètre du trou: 80 mm</p>  <p style="text-align: center;"><b>K2</b></p> | <p><b>Passage pour câbles K3</b></p> <p>Passage pour câbles avec trou de 60 mm, couleur argent<br/> <b>adapté tout particulièrement aux tablettes et tablettes de construction</b> (adapté avec réserve aux prises scart)</p> <p><b>Dimensions:</b><br/>         Hauteur: 21 mm<br/>         Diamètre extérieur: 72 mm<br/>         Diamètre intérieur: 54 mm<br/>         Diamètre du trou: 60 mm</p>  <p style="text-align: center;"><b>K3</b><br/>6,26</p> | <p><b>Passage pour câbles K20</b></p> <p>Passage pour câbles avec trou de 80 mm, couleur argent<br/> <b>adapté tout particulièrement aux montants et cloisons</b></p> <p><b>Dimensions:</b><br/>         Hauteur: 2x 8 mm<br/>         Diamètre extérieur: 92 mm<br/>         Diamètre intérieur: 74 mm<br/>         Diamètre du trou: 80 mm</p>  <p style="text-align: center;"><b>K20</b></p> |
|--|---|--|--|

**REMARQUES IMPORTANTES A respecter impérativement!**  
 Veuillez impérativement indiquer sur votre commande la **position exacte** du passage pour câbles (données toujours par rapport au centre du passage pour câbles). Pour les **éléments suspendus**, le passage pour câbles peut uniquement être placé dans la position inférieure (en raison des ferrures de suspension). Pour les **plateaux supérieurs**, le passage de câbles est placé selon les caractéristiques du programme en usine. Il en est de même pour les exceptions au niveau de la fabrication en raison des réalisations individuelles de la clientèle. Le K 20 est monté au milieu de la profondeur du **montant**. Veuillez mentionner la hauteur exacte (entre l'axe du perçage du passage pour câble et le bord inférieur du montant)! Sous réserve de modifications techniques.

**Dimensions minimales** pour un passage pour câbles (toujours à l'intérieur): 100 mm de la face latérale et 70 mm de l'arrière (pour les surfaces horizontales) ou 100 mm de la face latérale et 70 mm du bas (pour les surfaces verticales). Veuillez indiquer où le montage doit avoir lieu: à gauche, à droite ou au centre.

**Position standard:** Si aucune position exacte pour le passage pour câbles n'est mentionnée sur votre commande, le montage sera effectué par principe au centre en bas ou au centre sur l'arrière sur la surface concernée avec les dimensions citées ci-dessus.

**Attention:** Veuillez remarquer que le montage des passages pour câbles ne peut pas être effectué aux endroits où un spot intégré ou en saillie sont placés, sur une cloison ou sur un fond séparé. **Voir impérativement les dessins explicatifs suivants!**

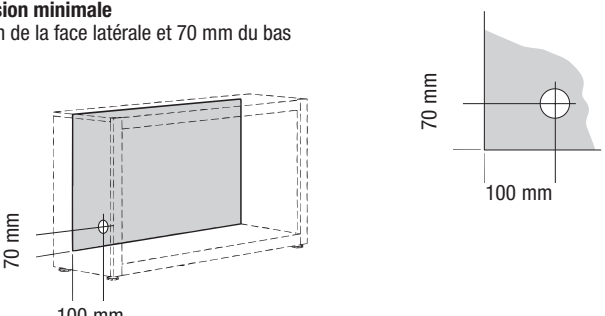
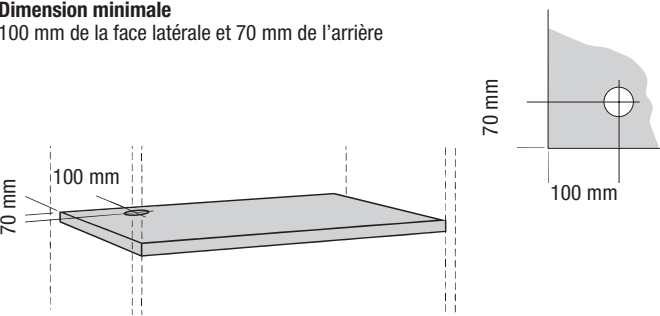
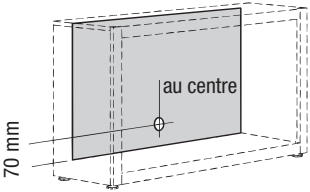
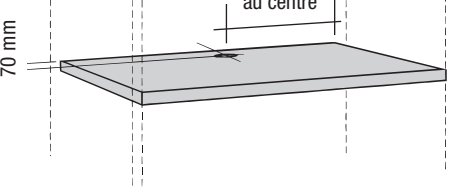
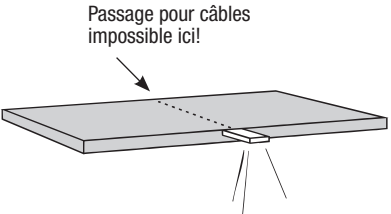
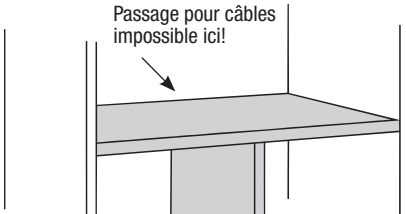
|   |   |
|---|---|
| <p style="text-align: center;"><b>pour surfaces verticales</b></p> <p><b>Dimension minimale</b><br/>100 mm de la face latérale et 70 mm du bas</p>                               | <p style="text-align: center;"><b>pour surfaces horizontales</b></p> <p><b>Dimension minimale</b><br/>100 mm de la face latérale et 70 mm de l'arrière</p>    |
| <p><b>Position standard</b><br/>au centre de la surface et à 70 mm du bas</p>    | <p><b>Position standard</b><br/>au centre de la surface et à 70 mm de l'arrière</p>   |
| <p><b>Attention!</b><br/>Si un spot intégré ou en saillie sont placés par exemple dans une tablette, il n'est pas possible de prévoir un passage pour câbles à cet endroit!</p>  | <p><b>Attention!</b><br/>Si une cloison centrale est placée entre deux tablettes, il n'est pas possible de prévoir un passage pour câbles à cet endroit!</p>  |

## GENTIS

Les fabrications spéciales sont possibles sur demande.  
Veuillez vous adresser à votre conseiller.

## Articles spéciaux

### Bordures en placage

|  |      |   |
|--|------|---|
| Application en usine ou bordures laquées pour finitions en placage ou en laqué au ml |      |   |
| dans la cat. de prix I   | 9902 | - |
| dans la cat. de prix II  | 9902 | - |
| dans la cat. de prix III   | 9902 | - |
| dans la cat. de prix IV  | 9902 | - |

### Habillages

pour une utilisation sur le côté et au-dessus des armoires (la structure inférieure et le matériel de fixation doivent être fournis sur place)

|  |      |   |
|--|------|---|
| Prix de base pour chaque commande                      | 9901 | - |
| + prix au m <sup>2</sup> dans la catégorie de prix I   | 990  | - |
| + prix au m <sup>2</sup> dans la catégorie de prix II  | 990  | - |
| + prix au m <sup>2</sup> dans la catégorie de prix III | 990  | - |
| + prix au m <sup>2</sup> dans la catégorie de prix IV  | 990  | - |

On ne peut pas garantir une harmonie parfaite des placages de calfeutrement et de façades.

### Fabrications spéciales personnalisées

Si la fabrication spéciale, que vous souhaitez, est si particulière, qu'elle ne fait pas partie des fabrications spéciales, que nous proposons déjà et dont nous avons évalué le prix, nous vous transmettrons son prix à l'aide d'un facteur matérialisé par l'article 33. Indiquez nous alors sur votre commande le numéro correspondant à votre demande, ainsi que le facteur mentionné pour l'article 33.

33 -

### Teintes spéciales; l' « Ange bleu » / sigle sur les quotas d'émission du DGM

#### Teintes spéciales

Toutes les teintes du laqué hülsta peuvent être appliquées à presque tous les programmes hülsta. Disponibilité et prix sur demande.

#### Remarque concernant l' « Ange bleu » (RAL-UZ 38) et le sigle sur les quotas d'émission du DGM (classe A)

Les exigences de l' « Ange bleu » et du sigle sur les quotas d'émission du DGM ne peuvent pas toujours être requises pour les teintes du laqué des groupes de prix III et IV, cela dépend du mélange des teintes (proportion de leurs surfaces dans la commande). Les directives législatives sont cependant appliquées dans tous les cas!

# Possibilités de commande de l'éclairage: Télécommande radio avec changement de température de couleur

## Télécommande radio avec changement de température de couleur

L'équipement standard pour la commande de l'éclairage est composé d'un interrupteur au sol placé à l'extérieur des meubles. La température de la couleur des lampes LED est blanc froid lors de l'utilisation de l'interrupteur au sol. Comme autre version, l'équipement d'une télécommande radio 4 canaux est également possible contre paiement d'un supplément de prix. A l'aide de chacun des 4 canaux, il est possible d'allumer et d'éteindre plusieurs lampes. Les 4 canaux sont chacun équipés par touche d'un variateur d'intensité séparé. La température de la couleur de chacun des 4 canaux peut être réglée progressivement du blanc froid (environ 6500 kelvin = réglage de base des lampes LED) au blanc chaud (environ 2700 kelvin). Il est nécessaire de commander une télécommande radio si le blanc chaud est souhaité. De plus, il est possible d'allumer ou d'éteindre tous les canaux à l'aide des touches « Tous allumés » ou « Tous éteints ». La télécommande radio est composée d'un émetteur et d'un récepteur. Si plusieurs récepteurs sont nécessaires pour une étude de mobilier, ceux-ci et le câblage correspondant seront prévus en usine (sans supplément de prix). L'interrupteur au sol n'est pas livré lors de l'utilisation de la télécommande radio.

### Lors de l'utilisation de la télécommande radio, les points suivants sont à noter:

- Le récepteur est positionné derrière le fond ou sous le plateau de socle (un espace d'un minimum de 20 mm est nécessaire au-dessous du plateau de socle).
- La puissance totale de tous les éclairages prévus pour chaque récepteur ne doit pas dépasser 30 W.
- 4 fréquences = 4 groupes de lampes
- 1 groupe de lampes = x lampes
- Toutes les lampes d'un groupe de lampes peuvent avoir une intensité réglée à la même valeur.
- La température de couleur est modifiée pour toutes les lampes de tous les groupes de lampes.
- La télécommande radio ne peut pas être utilisée dans les réseaux 110 V.

**Veillez impérativement respecter le mode d'emploi et la notice de programmation!**

### Télécommande radio à 4 fréquences avec changement de température de couleur

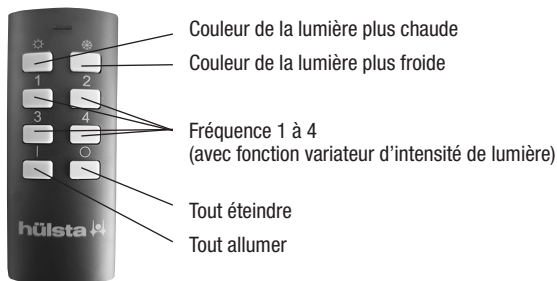

### Télécommande radio à 4 fréquences avec changement de température de couleur

Référence

2119

-



## Exemples d'utilisation (représentation schématique)

### Exemple 1

#### Eclairage dans un seul meuble

La fréquence 1 allume/éteint (et fait varier) toutes les lampes du groupe 1, c'est-à-dire le spot LED de la vitrine de gauche

La fréquence 2 allume/éteint (et fait varier) toutes les lampes du groupe 2, c'est-à-dire les spots LED dans le compartiment ouvert

La fréquence 3 allume/éteint (et fait varier) toutes les lampes du groupe 3, c'est-à-dire le spot LED de la vitrine de droite

#### Remarque:

La puissance totale de tous les éclairages prévus pour chaque récepteur ne doit pas dépasser 30 W. La température de couleur est modifiée pour toutes les lampes de tous les groupes de lampes.

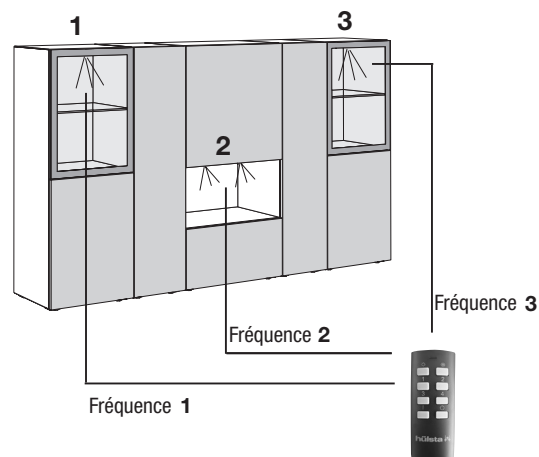

### Exemple 2

#### Eclairage de plusieurs meubles séparés

La fréquence 1 allume/éteint (et fait varier) toutes les lampes du groupe 1, c'est-à-dire le spot LED et les rampes lumineuses LED de la vitrine de gauche

La fréquence 2 allume/éteint (et fait varier) toutes les lampes du groupe 2, c'est-à-dire les spots LED et les rampes lumineuses LED de la vitrine centrale

La fréquence 3 allume/éteint (et fait varier) toutes les lampes du groupe 3, c'est-à-dire le spot LED et les rampes lumineuses LED de la vitrine de droite

#### Remarque:

La puissance totale de tous les éclairages prévus pour chaque récepteur ne doit pas dépasser 30 W. La température de couleur est modifiée pour toutes les lampes de tous les groupes de lampes.

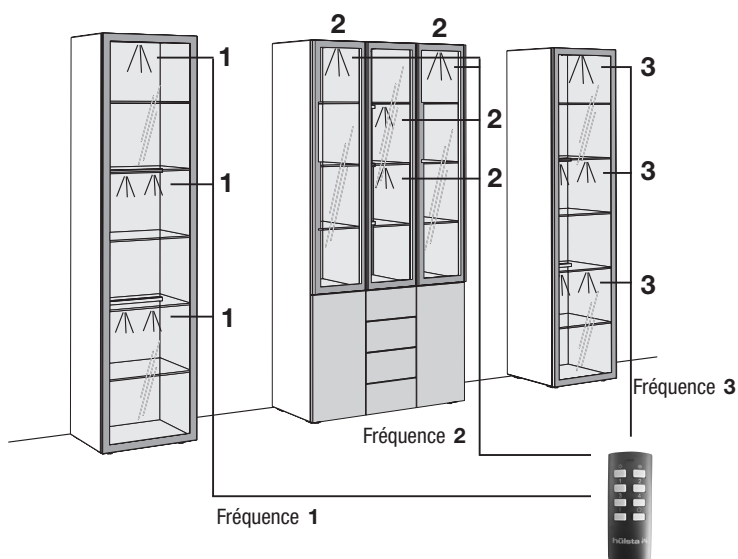

### Exemple 3

#### Eclairage de plusieurs meubles séparés

La fréquence 1 allume/éteint (et fait varier) toutes les lampes du groupe 1, c'est-à-dire les spots LED de la vitrine de gauche, centrale et de droite

La fréquence 2 allume/éteint (et fait varier) toutes les lampes du groupe 2, c'est-à-dire les rampes lumineuses LED supérieures de la vitrine de gauche, centrale et de droite

La fréquence 3 allume/éteint (et fait varier) toutes les lampes du groupe 3, c'est-à-dire les rampes lumineuses LED inférieures de la vitrine de gauche, centrale et de droite

#### Remarque:

La puissance totale de tous les éclairages prévus pour chaque récepteur ne doit pas dépasser 30 W. La température de couleur est modifiée pour toutes les lampes de tous les groupes de lampes.

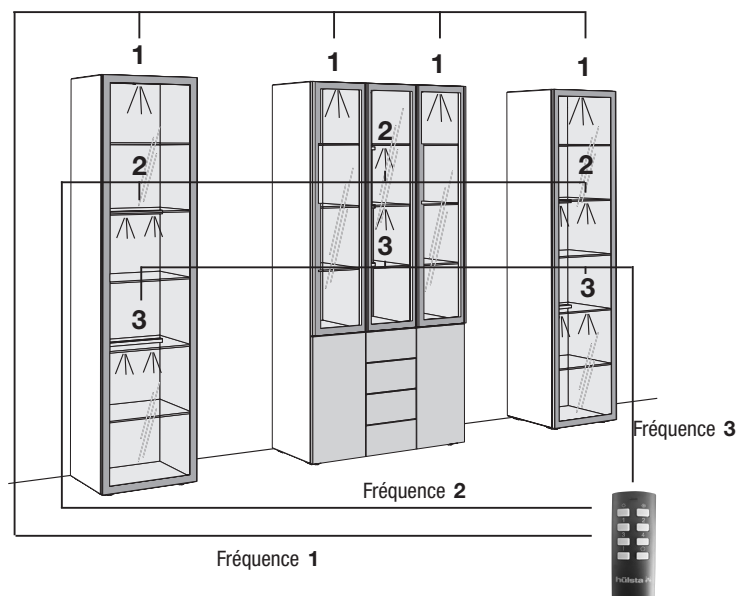

# Remarques importantes

## Caractéristique des murs / notice de montage

### Remarques importantes:

La composition des murs doit impérativement être demandée et, avant le montage, contrôlée avec soin par un monteur qualifié.







Le montage ne doit être réalisé que par un monteur qualifié en respectant soigneusement la notice de montage.

Les chevilles en matière synthétique jointes par hülsta au set de montage standard ne sont adaptées qu'au béton  $\geq$  C12/15, lorsque les caractéristiques des murs et leur résistance à l'écrasement relevées correspondent aux données du tableau ci-dessous. Un montage dans une maçonnerie légère est dans tous les cas exclu.

De plus, nous proposons pour les caractéristiques suivantes un set de fixation avec mortier composite (voir ci-dessous le set de fixation avec mortier composite). Egalement ici, le montage ne doit être réalisé que par un monteur qualifié en tenant compte des caractéristiques du mur et de la notice de montage. Les valeurs inférieures données pour la résistance à l'écrasement doivent toujours être respectées.

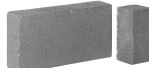
### Tableau des matériaux de construction

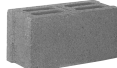
avec description, indiquant le set devant être utilisé pour les types de murs suivants:

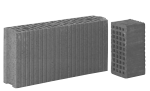
| Set standard  | Set de fixation avec mortier composite uniquement pour les matériaux de construction mentionnés ci-dessous!   |  |
|---|---|--|
| Béton C12/15<br>Résistance à l'écrasement $\geq$ 15 N/mm <sup>2</sup><br> | <br>Brique pleine Mz 12<br>Résistance à l'écrasement $\geq$ 12 N/mm <sup>2</sup>   | <br>Parpaing plein en béton léger V2<br>Résistance à l'écrasement $\geq$ 2 N/mm <sup>2</sup>    |
|   | <br>Parpaing plein en grès argilo-calcaire KS 12<br>Résistance à l'écrasement $\geq$ 12 N/mm <sup>2</sup>  | <br>Parpaing creux en béton léger Hbl 2<br>Résistance à l'écrasement $\geq$ 2 N/mm <sup>2</sup> |
|   | <br>Parpaing perforé en grès argilo-calcaire KSL 12<br>Résistance à l'écrasement $\geq$ 12 N/mm <sup>2</sup>                                       | <br>Béton cellulaire PP2<br>Résistance à l'écrasement $\geq$ 2 N/mm <sup>2</sup>                |
|   | <br>Brique perforée verticalement HLz 12<br>Résistance à l'écrasement $\geq$ 12 N/mm <sup>2</sup><br>Densité brute $\geq$ 1,0 kg/dm <sup>3</sup> |  |

Dans tous les autres cas, il est impératif qu'un spécialiste choisisse une autre méthode de fixation adaptée. hülsta décline toute responsabilité pour le choix d'un autre type de fixation approprié ou non! Veuillez remarquer qu'en présence d'une fixation murale non adaptée, il y a risque que le meuble tombe ou se renverse - tout particulièrement lors de l'utilisation de matériaux de fixation arbitrairement choisis sur place. Par principe en tant que vendeur/monteur qualifié, vous êtes responsable de la bonne fixation des meubles au mur.



## Sets de fixation

### Marquage sur les dessins du tarif / remarques concernant le montage des éléments suspendus

La plupart des meubles sont équipés de deux points de fixation murale (= nombre des plateaux porteurs), lorsque ces meubles sont prévus comme éléments suspendus. Cela n'est pas explicitement mentionné sur le tarif. Lorsque le nombre des points de fixation est plus élevé (= nombre de plateaux porteurs), cela est mentionné sur les dessins dans le tarif par l'intermédiaire d'un chiffre dans un carré noir. Chaque plateau porteur nécessite quatre vis de fixation.

**3** = 3 plateaux porteurs

**4** = 4 plateaux porteurs etc.

Un set de fixation avec mortier composite est suffisant jusqu'à un maximum de 3 plateaux porteurs ou 4 montants suspendus.

**Remarque importante:** Selon les caractéristiques du mur (voir les types de maçonnerie illustrés ci-dessus), le montage devra être effectué à l'aide du set de fixation avec mortier composite et d'un pistolet d'extrusion courant, la base d'une réalisation sûre et propre.

### Set standard

Le set standard est composé de 4 chevilles en matière synthétique et de 4 vis de fixation, et est suffisant pour 1 plateau porteur. Les sets standard sont joints dans le sachet des ferrures en tenant compte du nombre des plateaux porteurs.

### Set de fixation avec mortier composite pour un maximum de 3 plateaux porteurs composé de:

9x douilles perforées pour injection  
 9x douilles de fixation  
 1x cartouche pour injection  
 2x mélangeurs statiques  
 1x notice de montage

Veuillez utiliser les vis de fixation du set standard (livré gratuitement).

### Exemple pour commande:

- Addition du nombre de plateaux porteurs de tous les articles commandés
  - Division par « 3 » de la somme
  - Résultat arrondi au chiffre entier supérieur
- = Nombre des sets de fixation avec mortier composite

**M2**



## **hülsta GENTIS Planungsprogramm**

Stand: F 7. 2023

Modèles déposés. Tous droits réservés pour les évolutions techniques et les modifications de prix.

hülsta-werke · Karl-Hüls-Straße 1 · D-48703 Stadtlohn  
Tel. +49 (0) 2563 / 86-0 · Fax +49 (0) 2563 / 86-1000  
[www.huelsta.com](http://www.huelsta.com)

