

# MULTI-BED SLAPEN





# MULTI-BED

## Geconfigureerd volgens uw wensen.

Om het perfecte bed te vinden, kunt u op het toeval vertrouwen – of de zoektocht systematisch aanpakken. Bij Multi-Bed zijn uitvoeringen en afmetingen op elkaar afgestemd, maar ook op andere Multi-meubels van hülsta. Dit geeft u de maximale keuze: Verschillende opzetten en kussens maken uw hoofdbord individueel en vullen het assortiment aan, en naast lakkleuren en echt houtfineer zijn er talloze stoffen en leerversies verkrijgbaar. Dankzij flexibele lighoogtes en optionele opbergruimte combineert Multi-Bed op intelligente wijze comfort en functie tot een overtuigend systeem – en nog belangrijker: in uw persoonlijke droombed.

### Inhoud

Programma-inleiding, uitvoeringsoverzichten	Blz. 2-3
<b>Bedden:</b>	
Beddensysteem	4
Bedaccessoires	5
<b>Algemene informatie:</b>	
Speciale vervaardigingen, speciale artikelen	6
Benutbare binnenwerkse bedhoogte en ruimte onder het bed	7

### Uitvoeringsoverzichten

Uitvoerings-nr.	Bedhoofdbord, bovenste en onderste bedframe, hoofdbordopzet	Prijs-groep	Uitvoerings-nr.	Dekenberging	Hoofdbordkussen
1058 2569 2570 2571 2572 2573 0664	Lak puurwit Lak crèmewit (RAL 9001) Lak angora (RAL 060 8005) Lak sahara (RAL 060 7010) Lak kasjmier (RAL 060 7005) Lak donkergrijs (RAL 000 4000) Lak antraciet	I I I I I I I	1058 0664	Lak puurwit Lak antraciet	hülsta-bekledingscollectie
2494 1260 2579 2580 2499 1529	Essen natura Natuurlijk eiken Eiken kasjmier Eiken grijs Eiken antraciet Kernnoten	II II II II II II	Uitvoerings-nr.	<b>Cilinderpoot, sledepoet, applicatie aan het bovenste en onderste bedframe</b>	hülsta-bekledingscollectie: zie typelijst „hülsta-bekledingscollectie“.
			0463 0464 2333	Mat chroom Hoogglans chroom Structuurlak antraciet	

A.u.b. alle uitvoeringen duidelijk in de order vermelden!

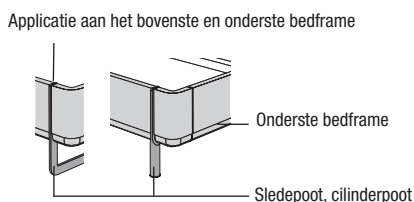
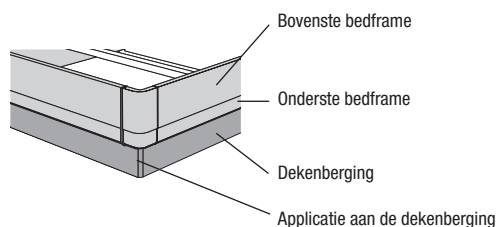

## Hoofdborden

### Houten hoofdbord

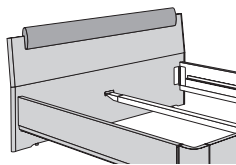

met hoofdbordkussen 1

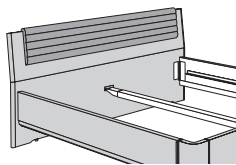

met hoofdbordkussen 2  
(niet in echt leer verkrijgbaar)

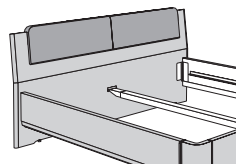

met hoofdbordkussen 3

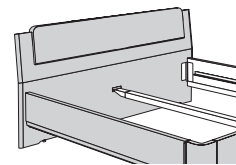

met houten hoofdbordopzet

## Bedframe

### Houten bedframe

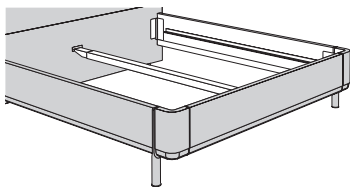

in lighoogte 1 (standaard) of  
lighoogte 2

## Bedaccessoires

### Sledepoot

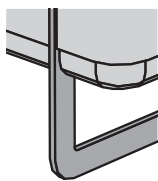

in lighoogte 1  
of lighoogte 2

### Dekenberging

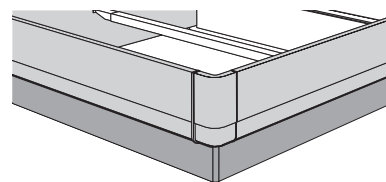

in lighoogte 1  
of lighoogte 2

### Hoofdbordverlichting

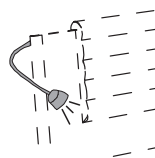

Verlichting voor  
hoofdbord

### LED-bedzijdeverlichting

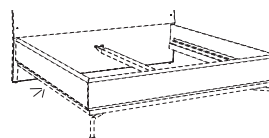

# Beddensysteem met houten hoofdbord

Zie voor matrassen en lattenbodems de typelijst "Slaapsystemen"!

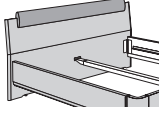
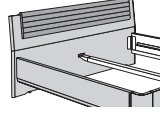
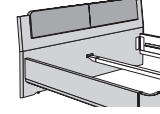
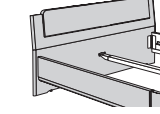
<b>Houten hoofdbord met bedframe in houtuitvoering</b> Bedden met draaglijsten voor lattenbodems en matrassen • 3,2 cm in hoogte naar boven en naar beneden verstelbaar							
<b>Houten hoofdbord met kussenapplicatie in bekledingsprijsgroep I-III</b>		met hoofdbordkussen 1	met hoofdbordkussen 2 (niet in echt leer verkrijgbaar)	met hoofdbordkussen 3	met houten hoofdbordopzet		
							
Binnenmaten (in cm)	Buitenmaten (in cm)	Typenr.	Typenr.	Typenr.	Typenr.	Prijsgroep	
						I	II
90x200	108,7x212,5	5221	5222	5223	5224	-	-
100x200	118,7x212,5	5231	5232	5233	5234	-	-
120x200	138,7x212,5	5241	5242	5243	5244	-	-
140x200	158,7x212,5	5251	5252	5253	5254	-	-
160x200	178,7x212,5	5261	5262	5263	5264	-	-
180x200	198,7x212,5	5271	5272	5273	5274	-	-
200x200	218,7x212,5	5281	5282	5283	5284	-	-
90x210	108,7x222,5	5321	5322	5323	5324	-	-
100x210	118,7x222,5	5331	5332	5333	5334	-	-
120x210	138,7x222,5	5341	5342	5343	5344	-	-
140x210	158,7x222,5	5351	5352	5353	5354	-	-
160x210	178,7x222,5	5361	5362	5363	5364	-	-
180x210	198,7x222,5	5371	5372	5373	5374	-	-
200x210	218,7x222,5	5381	5382	5383	5384	-	-
90x220	108,7x232,5	5421	5422	5423	5424	-	-
100x220	118,7x232,5	5431	5432	5433	5434	-	-
120x220	138,7x232,5	5441	5442	5443	5444	-	-
140x220	158,7x232,5	5451	5452	5453	5454	-	-
160x220	178,7x232,5	5461	5462	5463	5464	-	-
180x220	198,7x232,5	5471	5472	5473	5474	-	-
200x220	218,7x232,5	5481	5482	5483	5484	-	-

**Bedafmetingen:**  
 Hoogte met hoofdbordkussen 1 (resp. 2 of 3) of met hoofdbordopzet:  
 100,8 cm (resp. 98,0 of 100,0 cm) of 100,0 cm  
 Hoogte bovenkant bedzijde: 45,0 resp. 50,0 cm \*  
 Vrije hoogte tot de vloer: 16,5 cm  
 Maximale benutbare binnenwerkse bedhoogte  
 (bij draaglijsten in onderste positie): 18,0 cm

\* Lighoogte: zie hiertoe de informatie op blz. 5!

**Twee lighoogtes, sledepoet, dekenberging, hoofdbordverlichting**

**Twee verschillende lighoogtes**

Alle bedden zijn in twee verschillende lighoogtes leverbaar, naar keuze:

met 28,5 cm hoge bedzijden = lighoogte 1 (standaardhoogte) of met 33,5 cm hoge bedzijden = lighoogte 2 = type **3010** (zonder meerprijs)

Indien lighoogte 2 wordt gewenst, a.u.b. duidelijk in de order vermelden!

De draaglijsten zijn 3,2 cm in hoogte naar boven en naar beneden verstelbaar, benutbare binnenwerkse bedhoogte: max. 18,0 cm

**Lighoogte 1** (standaardhoogte)

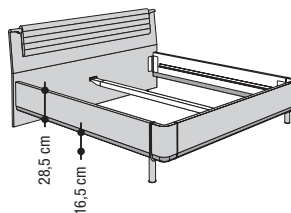

**Lighoogte 2**

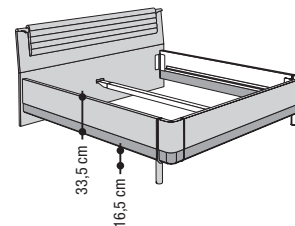

**Lighoogte 2**

**3010**

zonder meerprijs

**Sledepoet**

De bedden staan standaard op cilinderpoten. Ze zijn naar keuze met een sledepoet tegen meerprijs leverbaar. Cilinderpoten en sledepoet naar keuze in mat chroom, hoogglans chroom of structuurlak antraciet.

**A.u.b. de gewenste uitvoering duidelijk in de order vermelden!**

**Cilinderpoet** (standaard)

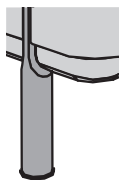

in mat chroom, hoogglans chroom of structuurlak antraciet

**Sledepoet** (meerprijs)

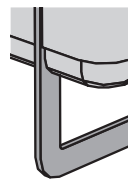

in mat chroom, hoogglans chroom of structuurlak antraciet

**Meerprijs voor sledepoet**

**3020**

-

**Dekenberging**

De bedden zijn naar keuze met een dekenberging, naar keuze in lak puurwit of lak antraciet, tegen meerprijs leverbaar. **A.u.b. duidelijk in de order vermelden!**

**Let op:** Om de dekenberging goed te kunnen gebruiken, adviseren wij het gebruik van een lattenbodem hülstaflex comfort C – rug- en voeteneind verstelbaar. De dekenberging is door het omhoog zetten van het voeteneind (LIFT-functie d.m.v. gasdrukveer) toegankelijk. De lattenbodem is geen bestanddeel van de dekenberging en moet separaat worden besteld.

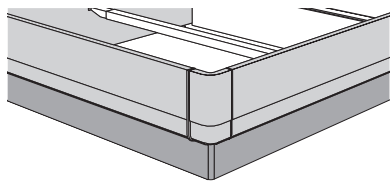

**Meerprijs voor dekenberging**

	Typenr.	
90 cm	<b>3090</b>	-
100 cm	<b>3100</b>	-
120 cm	<b>3120</b>	-
140 cm	<b>3140</b>	-
160 cm	<b>3160</b>	-
180 cm	<b>3180</b>	-
200 cm	<b>3200</b>	-

**Zwenkbaar LED-bedleeslampjes met zwanenhals (set van 2)**

Aluminiumkleurig; voor montage links en rechts aan het hoofdbord. Montage achteraf is niet mogelijk.

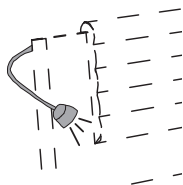

Dit product bevat een lichtbron van energie-efficiëntieklasse D. 12 V.



3,0 W

**978**

**LED-bedzijdeverlichting**

Edelstaalkleurig; zwenkbare LED-lamp met bewegingssensor en instelbare looptijd. Niet toepasbaar bij bedden met dekenberging.

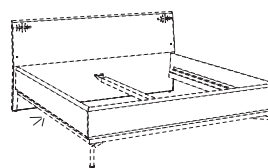

Dit product bevat een lichtbron van energie-efficiëntieklasse E. 12 V.



0,9 W

**895**

# Speciale vervaardigingen

---

## Bedden

Bed in speciale lengte 190 cm	<b>99964</b>	-
Bed met 2 voeteneinden (vrijstaand bed)	<b>99967</b>	-
Bed zonder opzet	<b>99968</b>	zonder meerprijs

Andere speciale vervaardigingen zijn mogelijk.  
Neem a.u.b. contact op met uw klantadviseur.

## Speciale artikelen

---

### Individuele speciale vervaardigingen

Indien de door u gewenste speciale vervaardiging zo individueel is dat deze met de vele door ons reeds aangeboden en gecalculerde speciale vervaardigingen niet samen te stellen zijn, dan zullen wij de prijs met een factor door middel van het type 33 specificeren. Geef bij uw bestelling a.u.b. het bijbehorende aanvraag-nr. en de aangegeven factor van het type 33 aan.

**33** -

### Speciale kleuren; "Blauwe Engel" / emissielabel van de DGM

#### Speciale kleuren

Alle hülsta-lakkleuren zijn voor bijna alle hülsta-programma's verkrijgbaar.  
Levercapaciteit en prijzen op aanvraag.

#### Mededeling m.b.t. "Blauwe Engel" (RAL-UZ 38) en emissielabel van de DGM (Klasse A)

Aan de eisen van de "Blauwe Engel" en het DGM-emissielabel kunnen bij lakkleuren van de prijsgroepen III en IV (zie hiervoor de verschillende lakuitvoeringen bij het programma NEO) afhankelijk van de kleurmix (omvang van deze kleuren in de order) mogelijk niet worden voldaan. De wettelijke bepalingen worden echter in ieder geval nagekomen.

## Aanwijzingen m.b.t. de benutbare binnenwerkse bedhoogte:

De draaglijsten bij de hülsta-bedden worden in de middelste positie gemonteerd, d.w.z. deze kunnen 3,2 cm naar boven en naar beneden worden versteld. Door montage in de onderste positie ontstaat de **maximale binnenwerkse bedhoogte**.

Bij enkele types bedden is de binnenwerkse hoogte relatief gering. I.g.v. lattenbodems met een grotere inbouwhoogte wordt de matras nauwelijks door het bedframe omraamd. Bij het naar boven verzetten van de draaglijsten voor de lattenbodems wordt de binnenwerkse hoogte van het bed dienovereenkomstig geringer.

Zo wordt m.b.v. de maatgegevens van de lattenbodems de binnenwerkse hoogte berekend:

**Voorbeeld: bed en lattenbodem hülstafflex basic B**  
(rug- en voeteneind verstelbaar)

**Benutbare binnenwerkse  
bedhoogte: 18,0 cm**



ca. 12,5 cm ligt de matras tussen  
de zijden

5,5 cm inbouwhoogte lattenbodem  
(bijv.: hülstafflex basic B)

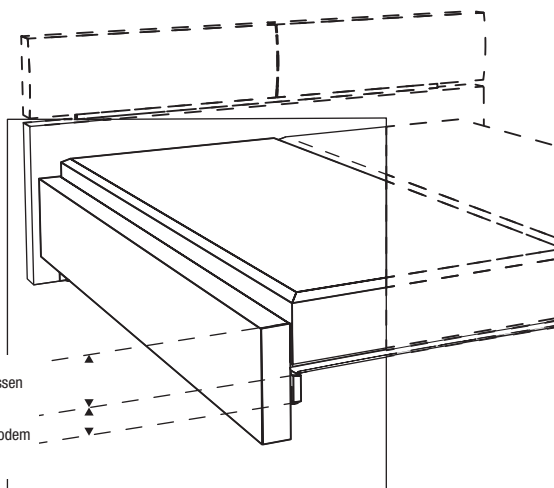

## Aanwijzing m.b.t. de ruimte onder het bed:

De ruimte onder de lattenbodem wordt berekend door van de bedhoogte de benutbare binnenwerkse hoogte af te trekken.

Voorbeeld bed: **42,2 cm - 18,0 cm = 24,2 cm.**

## **hülsta MULTI-BED**

Stand: NL 7.2023

Ontwerp en concept wettelijk beschermd, vergissingen voorbehouden, constructie-,  
kleur- en materiaalveranderingen in het kader van technische vooruitgang voorbehouden.

hülsta-werke · Karl-Hüls-Straße 1 · D-48703 Stadtlohn  
Tel. +49 (0) 2563 / 86-0 · Fax +49 (0) 2563 / 86-1000  
[www.huelsta.com](http://www.huelsta.com)

